

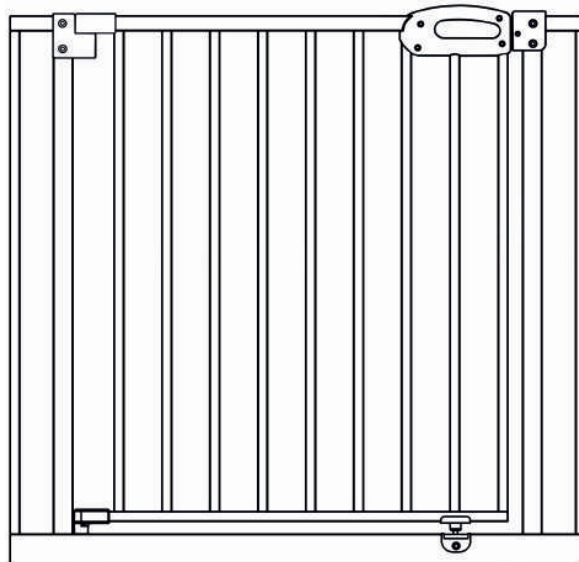

## BEDIENUNGS- UND MONTAGEANLEITUNG

SCHUTZGITTER MERLE  
MIT MANUELLEM UND AUTOMATISCHEM SCHLIEßSYSTEM



**WICHTIG:** DIESE ANWEISUNGEN SIND SORGFÄLTIG  
ZU LESEN UND FÜR SPÄTERES NACHSCHLAGEN  
AUFZUBEWAHREN.

Gilt für das Merle-Gitter von 63-71 cm

**Das Kinderschutzgitter entspricht der DIN EN 1930:2012**

# WARN- & SICHERHEITSHINWEISE

- 1. WARNUNG** - Lesen Sie bitte die Anweisungen vor der Montage des Kinderschutzgitters. Eine fehlerhafte Montage kann gefährlich sein.
- 2. WARNUNG** - Das Kinderschutzgitter muss zur Benutzung auf dem Boden stehen und darf nicht in der Luft angebracht werden.
- 3. WARNUNG** - Bitte lassen Sie unsere kleinen Erdenbürger nicht unbeaufsichtigt, wenn Sie das Kinderschutzgitter verwenden. Der Artikel ist bis zu einem Alter von 24 Monaten geeignet.
- 4. WARNUNG** - Das Kinderschutzgitter darf bei Beschädigung oder Verlust einzelner Teile nicht verwendet werden.
- 5. WARNUNG** - Niemals ohne Wandbefestigungsteller verwenden!
- 6. WARNUNG** - Wenn das Kinderschutzgitter am oberen Treppenende eingesetzt wird, sollte es nicht unterhalb der Höhe der obersten Stufe angebracht werden.
- 7. WARNUNG** - Das Kinderschutzgitter darf nicht an Fenstern angebracht werden!
- 8. WARNUNG** - Wenn das Kinderschutzgitter am Fuß der Treppe eingesetzt wird, sollte es an der Vorderseite der niedrigsten Stufe angebracht werden.
- 9. WARNUNG** - Das Benutzen oder Überklettern des Kinderschutzgitters durch ältere Kinder kann zu Gefährdungen führen.
- 10. WARNUNG** - Die Radmuttern des Kinderschutzgitters sollten regelmäßig kontrolliert und nachjustiert werden.
- 11. WARNUNG** - Prüfen Sie immer, ob das Kinderschutzgitter richtig verschlossen ist nach der Nutzung.
- 12. WARNUNG** - Das Kinderschutzgitter kann an sämtlichen Oberflächen befestigt werden, mit Ausnahme von Glasfronten.
- 13. WARNUNG** - Bitte spannen Sie das Kinderschutzgitter nicht zwischen zwei Glasfronten. Der Druck für das Glas ist zu groß.
- 14. WARNUNG** - Überprüfen Sie das Kinderschutzgitter regelmäßig auf die Sicherheit der Befestigungen und die Standsicherheit. Stellen Sie jederzeit sicher, dass es funktionsfähig ist.
- 15. WARNUNG** - Vorsicht beim Übersteigen der untersten Leiste.

## Pflege & Wartung



- Verwenden Sie keine scharfen Reinigungsmittel.
- Reinigen Sie das Kinderschutzgitter mit einem feuchten Lappen.
- Nutzen Sie das Kinderschutzgitter nicht, wenn Teile fehlen oder defekt sind. Beziehen Sie Zusatz- oder Ersatzteile nur von der Bomi GmbH.

## INHALT:

Zum Klemmen:



+49 176-72117336 Bei Fragen oder Problemen wenden Sie sich gerne mit Fotos und Videos direkt an den WhatsApp Support.



Zum Bohren:

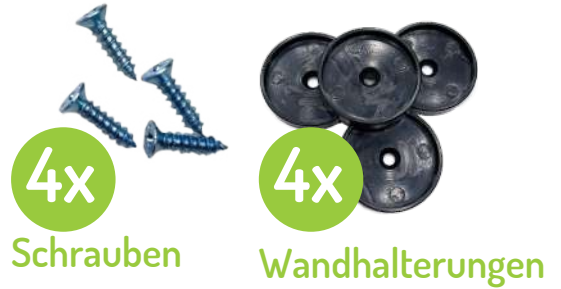

**!** Damit die Funktion & Stabilität des Kinderschutzgitters gegeben ist, muss das Kinderschutzgitter immer von Wand zu Wand gerade eingebaut werden.

**i** Das Kinderschutzgitter erhält Stabilität durch Einspannen. Eine Schrägstellung der Gitterstäbe ist gewollt und kein Produktionsfehler.

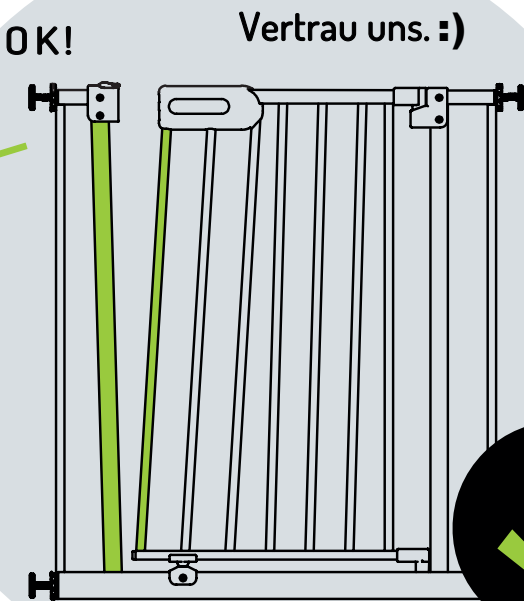

**!** Geprüft & Richtig: Bei der Nutzung von runden Elefantfüßen liegt das Kindergitter je nach Breite des Durchgangs nicht vollflächig auf dem Boden auf.

Hier gehts zum Türschutzgitter-Aufbauvideo:



**!** Kabelbinder erst nach endgültiger Montage entfernen



Für Kinder zwischen 6 - 24 Monate geeignet

## Öffnen des Kinderschutzgitters Merle:

In den Handgriff fassen, den Daumen seitlich VOR den Schieber setzen & den Schieber nach links wegdrücken & das Türchen leicht anheben.

# 02 | AUFBAUEN OHNE BOHREN

a. Alle 4 Klemmschrauben seitlich in das Gitter stecken. Achtung, kein Gewinde, wird nur gesteckt!

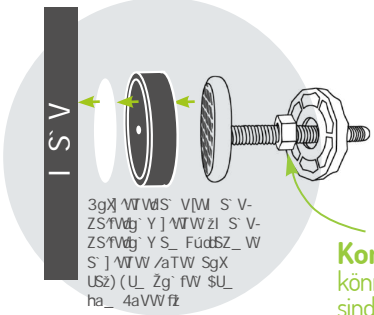

**Kontermuttern**  
können wahlweise genutzt werden,  
sind aber nicht zwingend erforderlich.

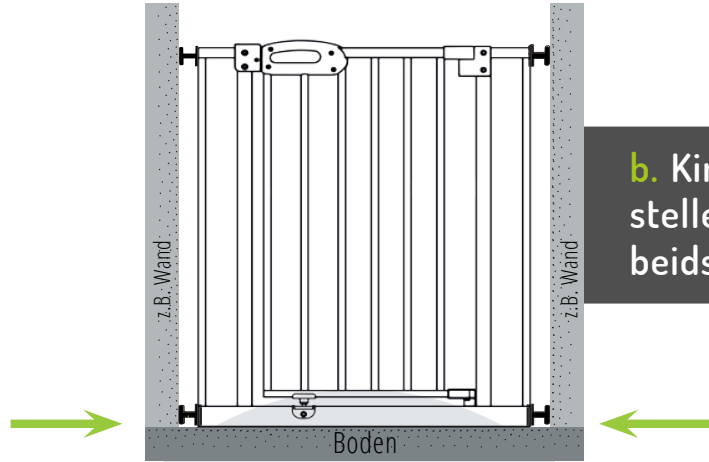
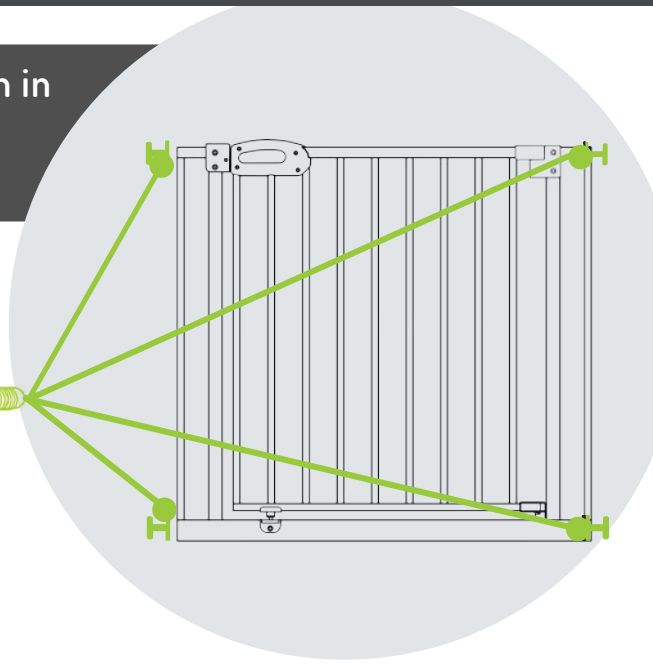

b. Kinderschutzgitter in den Durchgang stellen & untere Klemmschrauben beidseitig festziehen.

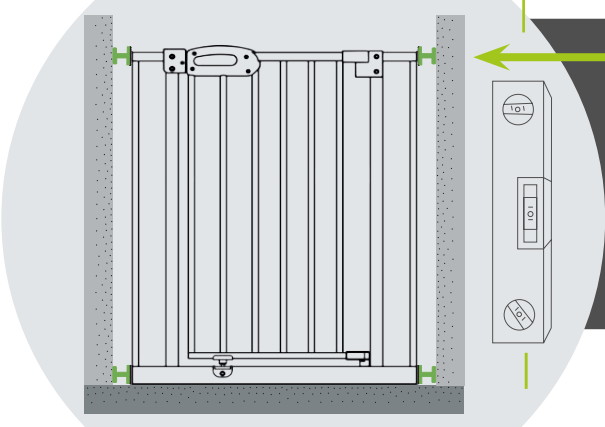

c. Klemmschraube auf der Scharnierseite solange anziehen, bis der Handgriff zum Schloss gerade steht & der silberne Pin unten in den Trichter eintaucht. Mit Wasserwaage ausschließlich senkrecht ausrichten (Nicht oben auf die Tür legen!)

d. Klemmschraube auf der Schlossseite 1-2 Umdrehungen anziehen, bis der Riegel in den Handgriff eintaucht. Nach der Endmontage sollte zwischen Handgriff & Schloss ca. 0,5 cm Platz sein, damit das Öffnen & Schließen einwandfrei funktioniert.

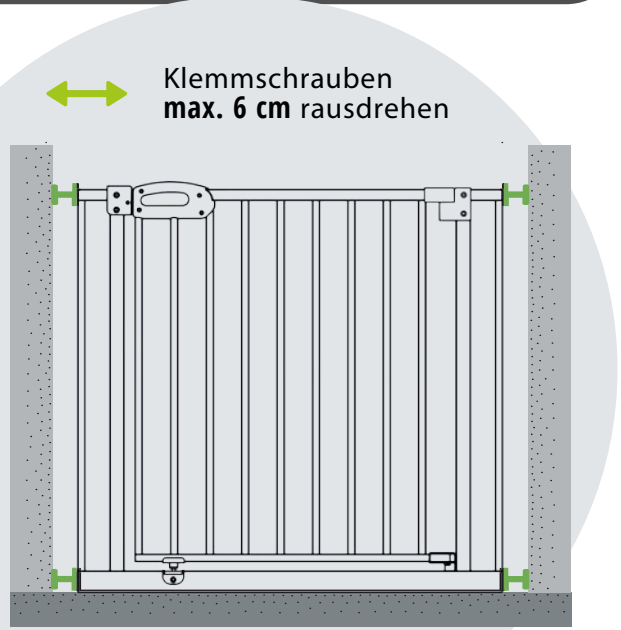

+49 176-72117336 Bei Fragen oder Problemen wenden Sie sich gerne mit Fotos und Videos direkt an den WhatsApp Support.

# 03 | AUFBAUEN MIT BOHREN

## Öffnen des Kinderschutzgitters Merle:

In den Handgriff fassen, den Daumen seitlich VOR den Schieber setzen & den Schieber nach links wegdrücken & das Türchen leicht anheben.

**Tip:**  
Die Kabelbinder zur Stabilisierung während des Einbaus angebracht lassen und erst in Schritt d entfernen

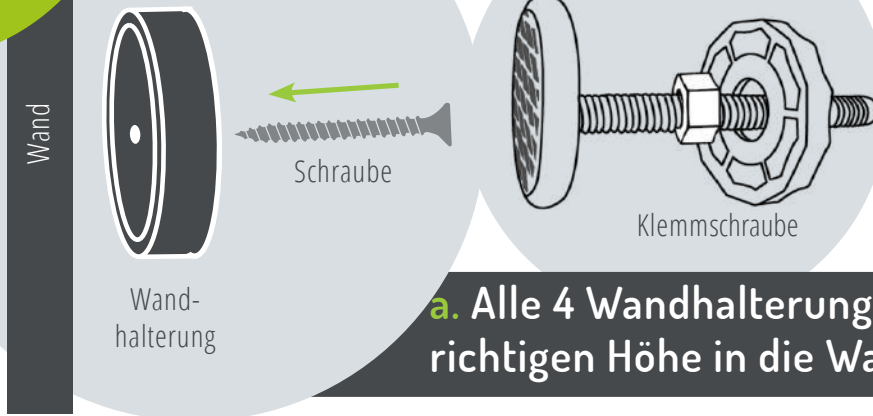

**a.** Alle 4 Wandhalterungen auf der richtigen Höhe in die Wand schrauben.

**!** Das Gitter darf am Ende nicht in der Luft hängen. Es muss auf dem Boden stehen.

**!** Einfache Schrauben beiliegend für die Wandmontage. Bitte je nach Wandmaterial passende Schrauben benutzen!

**b.** Alle 4 Klemmschrauben seitlich in das Gitter stecken. Achtung, kein Gewinde, wird nur gesteckt!

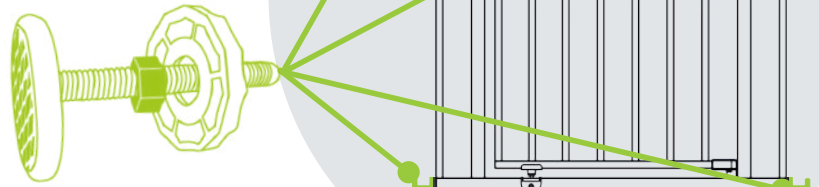

**c.** Klemmschraube auf der Scharnierseite solange anziehen, bis der Handgriff zum Schloss gerade steht & der silberne Pin unten in den Trichter eintaucht. Mit Wasserwaage ausschließlich senkrecht ausrichten (Nicht oben auf die Tür legen!)

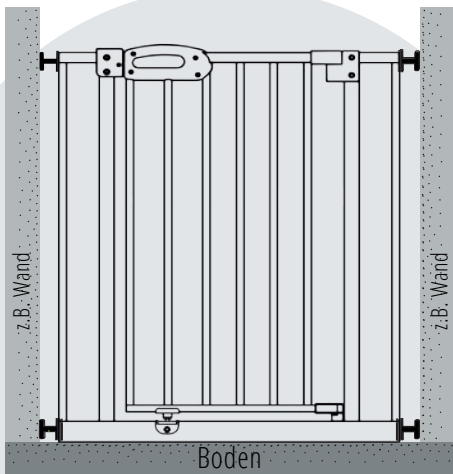

**d.** Klemmschraube auf der Schlossseite 1-2 Umdrehungen anziehen, bis der Riegel in den Handgriff eintauchen. Nach der Endmontage sollte zwischen Handgriff & Schloss ca. 0,5 cm Platz sein, damit das Öffnen & Schließen einwandfrei funktioniert.

Klemmschrauben max. 6 cm rausdrehen

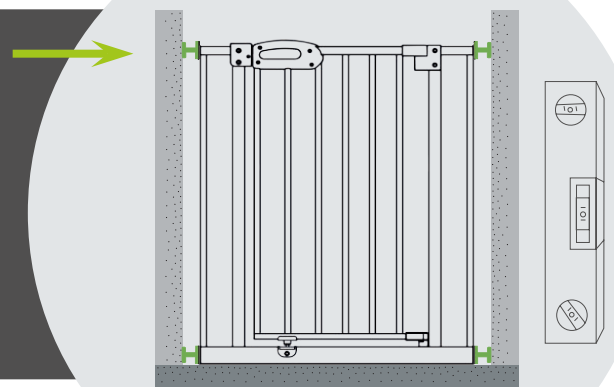

## VERBREITERUNG

für Kinderschutzgitter Merle & Mira

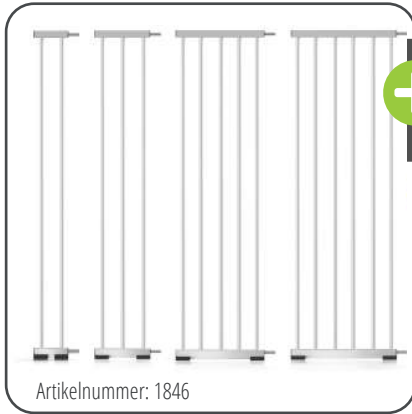

Artikelnummer: 1846



+ In 10 | 20 | 30 | 40 | 50 | 60 | 70 cm  
+ Einfache **Montage ohne Werkzeug**

+ 2er oder 4er Set erhältlich  
+ Für Geländerstäbe mit einem Durchmesser von **bis zu 60 mm**



Artikelnummer: 1342 oder 1673

## WANDSCHUTZPADS

zum Schutz vor Rissen & Abdrücken



Bei der Nutzung von runden Elefantfüßen liegt das Kindergitter je nach Breite des Durchgangs nicht vollflächig auf dem Boden auf.



Artikelnummer: 1342-10



+ **Wirksamer Schutz** an Wand, Gitter, Geländern und Rahmen vor Beschädigungen  
+ **Kein zusätzliches Werkzeug nötig**  
+ Im **4er-Set** erhältlich



Hier gehts zum  
Wandschutzpads-  
Aufbauvideo:



## MONTAGE DER WANDSCHUTZPADS

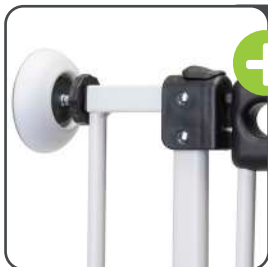

Einfach bei der Montage des Gitters zwischen Wand und Klemmschrauben einsetzen

## MONTAGE DER Y-ADAPTER

Anstatt einer Klemmschraube an der Geländerseite am Gitter montieren (oben und unten). Radmutter wie bei Klemmschraube anbringen.



## MONTAGE DER VERBREITERUNGEN



Verbreiterung in Gitter einstecken wie Klemmschrauben. Verbindungsschiene unten an das Gitter und an die Verbreiterung klemmen.

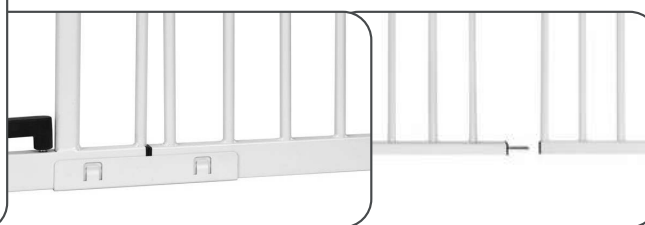

Hier gehts zum  
Verbreiterungs-  
Aufbauvideo:



1.

Ich habe das Schutzgitter ausgepackt. **Es ist verbogen! Ist es defekt?** 🤔

Das ist richtig so. Das Schutzgitter ist nach dem Entfernen der Kabelbinder verbogen. Mit Festziehen der Feststellschrauben sitzt das Schutzgitter gerade. 🤝

2.

Die Einstellschrauben fallen durch. Sie haben kein Gewinde. **Wie soll ich die festmachen?** 🤔

Ja, das ist richtig. Die Einstellschrauben haben kein Gewinde. Da die Einstellschrauben eingeklemmt werden und mit Radmuttern arretiert werden, brauchen diese kein Gewinde. 🤝

3.

Irgendwie wackelt das Schutzgitter und ist instabil. **Habe ich etwas falsch gemacht?** 🤔

Sicher wurde schon geprüft, ob das Schutzgitter gerade eingebaut ist, oder? Evtl. hilft eins unserer U-Profile zur Stabilisierung. Sende uns am besten ein Foto vom gesamten Einbau inkl. Klemmschrauben per WhatsApp oder E-Mail. Wir helfen daraufhin gerne weiter. 🤝

4.

Die Tür hakt beim Schließen/Öffnen. **Doof!** 🤔

Das lässt sich sicher leicht beheben. Schau mal, ob die Klemmschraube an der Scharnierseite 1-2 Umdrehungen gelockert werden kann & sich das Problem dadurch schon behebt. Falls nicht: Schick uns gerne ein Foto von der gesamten Montage (mit Klemmschrauben) per WhatsApp. Wir gucken uns das an und geben Tipps. 🤝

5.

Habt Ihr sonst noch einen Tipp für mich? 🤔

Klar, das eingebaute Schutzgitter nicht über 90° öffnen. Die eingebaute Feder geht sonst kaputt und das Schutzgitter schließt dann nicht mehr automatisch. 🤝 Und das Schutzgitter MUSS auf dem Boden stehend montiert werden.

6.

OH NEIN!!! 🤔 WIR HABEN DIE FALSCHER GRÖSSE BESTELLT!!! Was nun?

Sollten Sie feststellen, dass sie die falsche Größe bestellt haben, einfach kurz melden. Wir haben eine Lösung! Versprochen. 🤝

Tel: +49 (0) 5905-6293536 & service@bomi.de

WhatsApp Support



# KONTAKT

für Bomi-Kunden

## BOMI GMBH

Otto-Hahn-Straße 24

D-48480 Schapen

## KONTAKT

[www.bomi.de](http://www.bomi.de)

[service@bomi.de](mailto:service@bomi.de)

Tel.: +49 (0) 5905-629 35 36

Whatsapp: +49 176-72 117 336

## RETOURENADRESSE

Bomi GmbH

Otto-Hahn-Straße 24

D-48480 Schapen

## FOLGT UNS:



#bomi

#bomikindermöbel

#bomisicherheit

Code  
scannen  
& online  
bestellen

[www.bomi.de](http://www.bomi.de)





# OPERATING AND INSTALLATION INSTRUCTIONS

## SAVETY GATE MERLE WITH MANUAL AND AUTOMATIC LOCKING SYSTEM

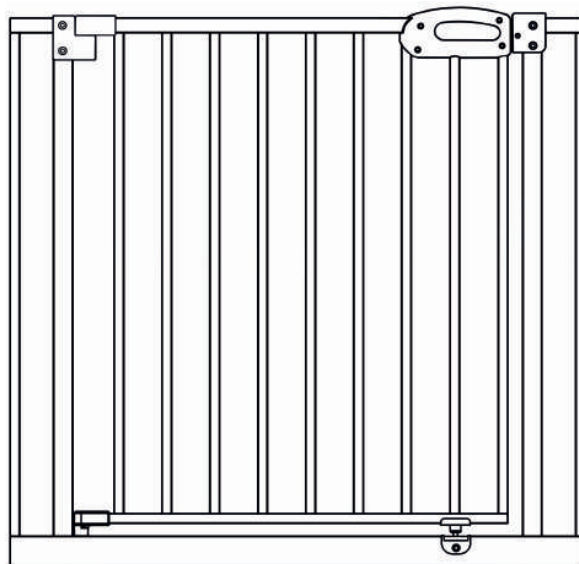

**IMPORTANT:** THESE INSTRUCTIONS ARE CAREFUL  
TO READ AND FOR FUTURE REFERENCE  
TO BE KEPT.

Applies to all Merle grid widths from 63-71 cm

**The child safety gate complies with the DIN EN 1930:2012**

# WARNING & SAFETY INSTRUCTIONS

1. **WARNING** - Please read the instructions before installing the child safety gate. Incorrect installation can be dangerous.
2. **WARNING** - The child safety gate must be placed on the floor for use and must not be installed in the air.
3. **WARNING** - Please do not leave our little ones unattended when using the child safety gate. The item is suitable for children up to 24 months of age.
4. **WARNING** - The child safety gate must not be used if individual parts are damaged or lost.
5. **WARNING** - Never use without the wall mounting plate!
6. **WARNING** - If the child safety gate is used at the top of the stairs, it should not be fitted below the height of the top step.
7. **WARNING** - The child safety gate must not be attached to windows!
8. **WARNING** - If the child safety gate is used at the bottom of the stairs, it should be fitted at the front of the lowest step.
9. **WARNING** - Use or climbing over the child safety gate by older children can lead to hazards.
10. **WARNING** - The wheel nuts of the child safety gate should be checked and readjusted regularly.
11. **WARNING** - Always check that the child safety gate is properly locked after use.
12. **WARNING** - The child safety gate can be attached to all surfaces with the exception of glass fronts.
13. **WARNING** - Please do not clamp the child safety gate between two glass fronts. The pressure on the glass is too great.
14. **WARNING** - Check the child safety gate regularly to ensure that the fastenings are secure and that it is stable. Ensure that it is functional at all times.
15. **WARNING** - Take care when climbing over the bottom rail.

## Care & maintenance



- Do not use harsh cleaning agents
- Clean the child safety gate with a damp cloth.
- Do not use the child safety gate if parts are missing or defective. Only purchase additional or replacement parts from Bomi GmbH.

## CONTENT:

For clamping:



4X

Wall brackets



4X

Lock nuts



4X

Stickers



4X

Clamping screws



**+49176-72117336** If you have any questions or problems, please contact WhatsApp Support directly with photos and videos.

For drilling:

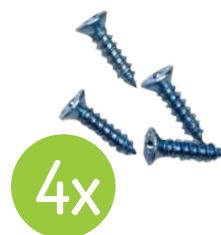

4X

Screws



4X

Wall brackets



To ensure the function and stability of the child safety gate, the child safety gate must always be installed straight from wall to wall.



The child safety gate is given stability by clamping. An inclined position of the bars is intentional and not a production fault.

Trust us. :)

OK!

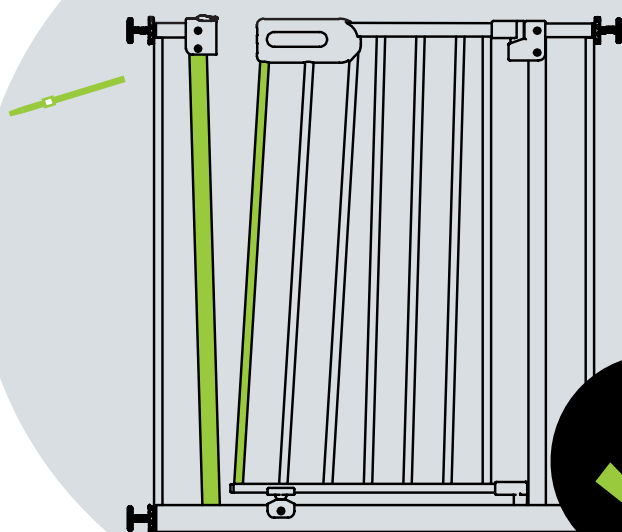

**Tested & correct:**

When using round elephant feet, the child safety gate does not rest fully on the floor, depending on the width of the passageway.

[Click here for the door safety gate assembly video:](#)



! Only remove cable ties after final assembly



Suitable for children between 6 - 24 months

## Opening the Merle child safety gate:

Grasp the handle, place your thumb sideways in front of the slider & push the slider to the left & lift the door slightly.

# 02 | ASSEMBLY WITHOUT DRILLING

**a. Insert all 4 clamping screws into the side of the grille. Attention, no thread, only plugged in!**

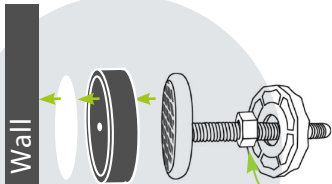

Stick the sticker to the wall bracket. Stick the wall bracket to the door frame (top approx. 76 cm - bottom 2 cm from the floor).

**Lock nuts** can be used optionally, but are not mandatory.

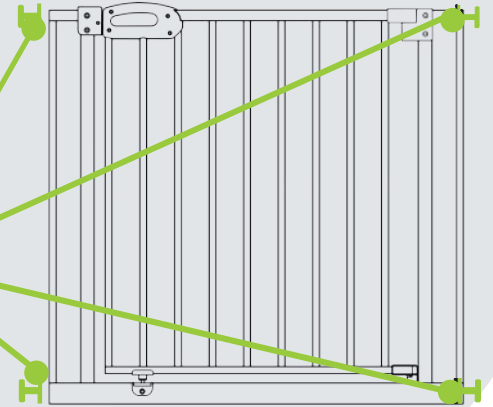
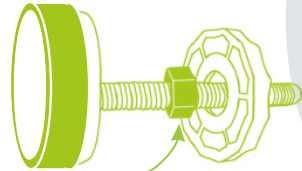

**b. Place the child safety gate in the passage and tighten the lower clamping screws on both sides.**

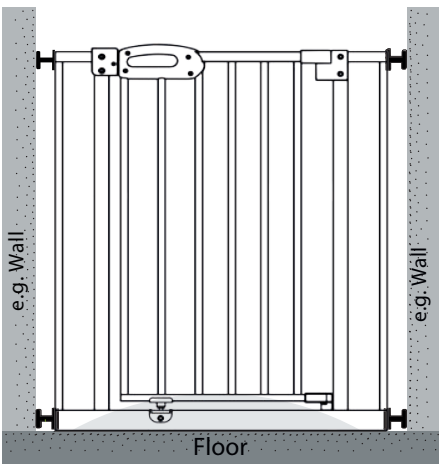

**c. Tighten the clamping screw on the hinge side until the handle for the lock is straight & the silver pin is immersed in the funnel at the bottom. Align only vertically using a spirit level (do not place on top of the door!)**

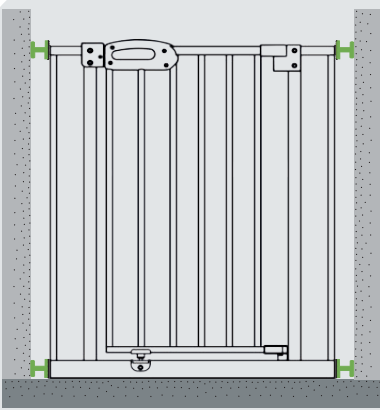

**d. Tighten the locking screw on the lock side by 1-2 turns until the bolt is inserted into the handle. After final assembly, there should be approx. 0.5 cm space between the handle and the lock so that opening and closing works smoothly.**

Unscrew the clamping screws max. 6 cm



**+49 176-72117336** If you have any questions or problems, please contact WhatsApp Support directly with photos and videos.

## Opening the Merle child safety gate:

Grasp the handle, place your thumb sideways in front of the slider & push the slider to the left & lift the door slightly.

# 03 | BUILDING WITH DRILLING

**Tip:**  
Leave the cable ties in place for stabilisation during installation and only remove them in step d

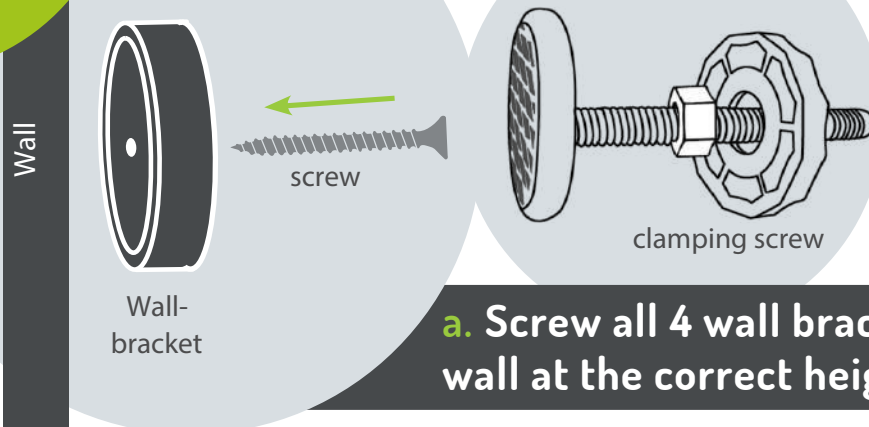

**a. Screw all 4 wall brackets into the wall at the correct height.**

**!** The grid must not hang in the air at the end. It must stand on the floor.

**!** Simple screws included for wall mounting. Please use suitable screws depending on the wall material!

**b. Insert all 4 clamping screws into the side of the grille. Attention, no thread, only plugged in!**

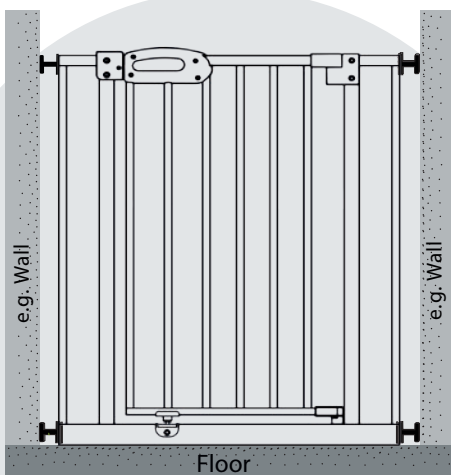
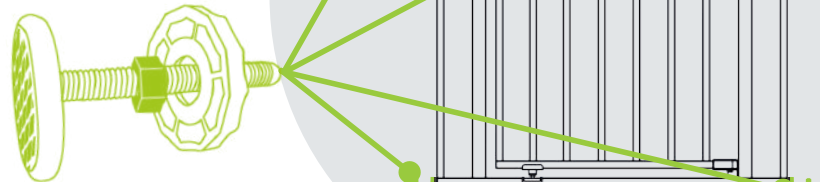

**c. Tighten the clamping screw on the hinge side until the handle for the lock is straight and the silver pin is inserted into the bottom of the funnel. Align only vertically using a spirit level (do not place on top of the door!)**

**d. Tighten the clamping screw on the lock side by 1-2 turns until the latch is inserted into the handle. After final assembly, there should be approx. 0.5 cm of space between the handle and lock to ensure that opening and closing works properly.**

Unscrew clamping screws  
max. 6 cm

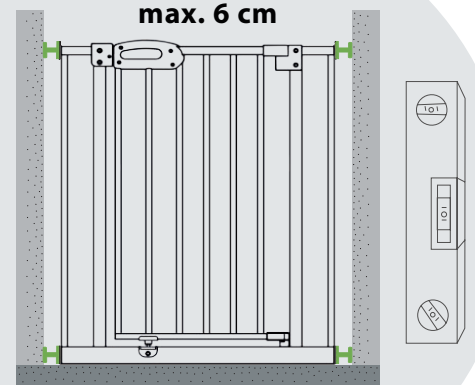

## EXTENSION

for child safety gate Miko

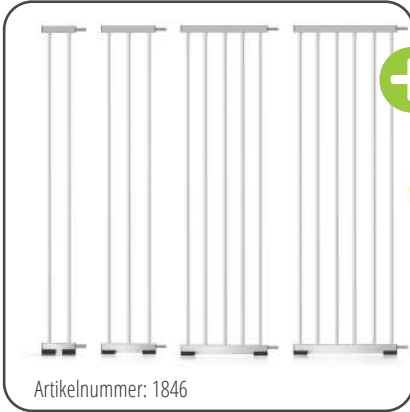

Artikelnummer: 1846



- + In 10 | 20 | 30 | 40 | 50 | 60 | 70 cm
- + Easy installation without tools

- + Set of 2 or 4 available
- + For Balusters with a diameter of up to 60 mm



Artikelnummer: 1342 oder 1673

## Y-ADAPTER

for mounting on stair railings



## WALL PROTECTION PADS

to protect against cracks & marks



When using round elephant feet, the gate may not rest fully on the floor, depending on the width of the passage.



Artikelnummer: 1342-10



- + Effective protection against damage to walls, grilles, railings and frames
- + No additional tools required
- + Available in a set of 4



Scan here for the wall protection pads installation video:



## INSTALLATION OF THE WALL PROTECTION PADS

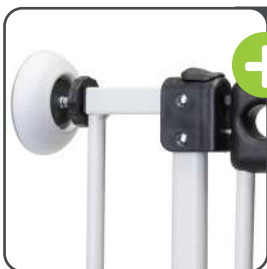

Simply insert between the wall and the clamping screws when installing the grille.

Install them on the railing side of the gate instead of a clamping screw. Attach the wheel nut as you would with the clamping screw.



## ASSEMBLY OF THE Y-ADAPTER

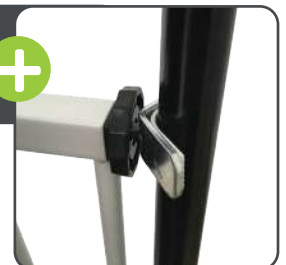

## INSTALLATION OF THE EXTENSIONS



Insert the extension into the gate like you would clamp the clamping screws. Clamp the connecting rail to the bottom of the gate and to the extension.

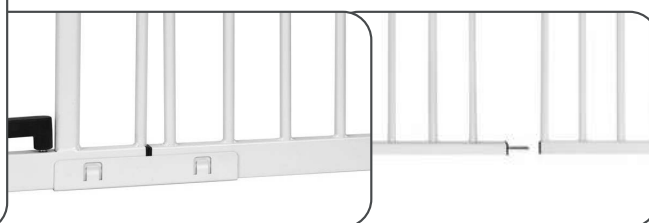

Click here for the extension assembly video:



1.

I have unpacked the protective grille. **It is bent! Is it defective?** 🤔

That is correct. The protective grille is bent after removing the cable ties. Tighten the locking screws to straighten the protective grille. 🤝💪

2.

The adjusting screws are falling through. They have no thread. **How should I tighten them?** 🤔

Yes, that is correct. The adjusting screws are not threaded. As the adjusting screws are clamped in and locked with wheel nuts, they do not need a thread. 🤝

3.

Somehow the protective grille wobbles and is unstable. Have I done something wrong? 🤔

Surely you have already checked whether the protective grille is installed straight, right? One of our U-profiles may help to stabilise it. It's best to send us a photo of the entire installation including the clamping screws by WhatsApp or email. We will then be happy to help. 🤝

4.

The door catches when closing/opening. **BAD!** 🤔

Surely you have already checked whether the protective grille is installed straight, right? One of our U-profiles may help to stabilise it. It's best to send us a photo of the entire installation, including the clamping screws, by WhatsApp or email. We will then be happy to help. 🤝💪

5.

Do you have any other tips for me? 🐱

Of course, do not open the built-in protective grille more than 90°. Otherwise the built-in spring will break and the protective grille will no longer close automatically. 🤝💪 And the protective grille **MUST** be mounted upright on the floor.

6.

**OH NO!!!** 🤔🤔 WE ORDERED THE WRONG SIZE!!! What now??

If you realise that you have ordered the wrong size, just let us know. We have a solution! We promise. 🌟🤝

Phone: +49 5905-6293536 & service@bomi.de

WhatsApp Support



# CONTACT

for Bomi customers

## BOMI GMBH

Otto-Hahn-Straße 24

D-48480 Schapen

## CONTACT

[www.bomi.de](http://www.bomi.de)

[service@bomi.de](mailto:service@bomi.de)

Phone: +49 (0) 5905-629 35 36

Whatsapp: +49 176-72 117 336

## RETOUR ADDRESS

Bomi GmbH

Otto-Hahn-Straße 24

D-48480 Schapen

## FOLLOW US:



#bomi

#bomikindermöbel

#bomisicherheit

Scan code  
& order  
online

[www.bomi.de](http://www.bomi.de)

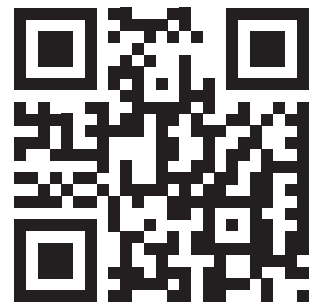



## GEBRUIKS- EN MONTAGEVOORSCHRIFT

MERLE VEILIGHEIDSGRADE  
MET HANDMATIGE EN AUTOMATISCHE VERGRENDING

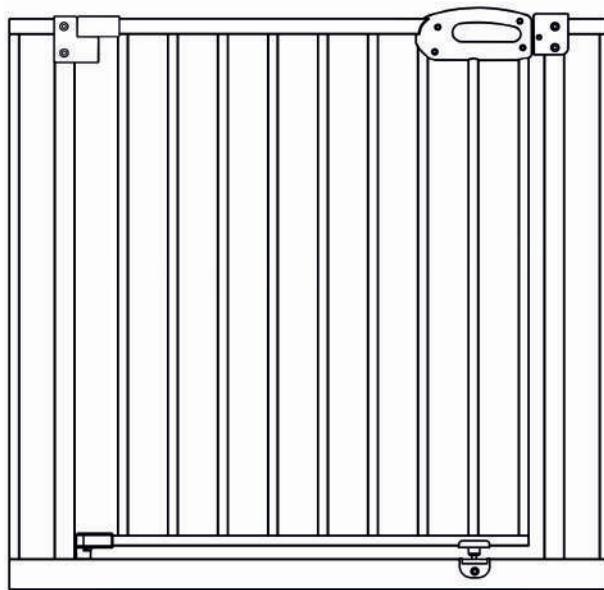

**BELANGRIJK:** DEZE INSTRUCTIES ZIJN ZORGVULDIG LEES EN  
BEWAAR DEZE BRIEF VOOR TOEKOMSTIGE NASLAG.

Geldt voor alle Merle roosters met een breedte van 63-71 cm

**Het kinderbeveiligingshek voldoet aan DIN EN 1930:2012**

# WAARSCHUWINGEN & VEILIGHEIDSINSTRUCTIES

1. **WAARSCHUWING** - Lees de instructies aandachtig voor het monteren van het kinderbeveiligingshek. Onjuiste montage kan gevaarlijk zijn.
2. **WAARSCHUWING** - Het kinderbeveiligingshek moet op de grond staan tijdens gebruik en mag niet zwevend gemonteerd worden.
3. **WAARSCHUWING** - Laat kleine kinderen niet zonder toezicht wanneer u het kinderbeveiligingshek gebruikt. Dit product is geschikt voor kinderen tot 24 maanden.
4. **WAARSCHUWING** - Gebruik het kinderbeveiligingshek niet als onderdelen beschadigd of verloren zijn.
5. **WAARSCHUWING** - Gebruik het hek nooit zonder wandbevestigingsplaten!
6. **WAARSCHUWING** - Wanneer het hek bovenaan een trap wordt geplaatst, mag het niet onder de hoogte van de bovenste trede worden gemonteerd.
7. **WAARSCHUWING** - Het kinderbeveiligingshek mag niet aan ramen bevestigd worden!
8. **WAARSCHUWING** - Wanneer het hek onderaan een trap wordt geplaatst, moet het aan de voorkant van de laagste trede bevestigd worden.
9. **WAARSCHUWING** - Het gebruik of overklimmen van het hek door oudere kinderen kan gevaarlijk zijn.
10. **WAARSCHUWING** - Controleer en stel de moeren van het hek regelmatig bij.
11. **WAARSCHUWING** - Controleer altijd of het hek goed gesloten is na gebruik.
12. **WAARSCHUWING** - Het hek kan op alle oppervlakken bevestigd worden, behalve op glas.
13. **WAARSCHUWING** - Span het hek niet tussen twee glasoppervlakken. De druk op het glas is te groot.
14. **WAARSCHUWING** - Controleer regelmatig de bevestigingen en stabiliteit van het hek. Zorg altijd dat het goed functioneert.
15. **WAARSCHUWING** - Wees voorzichtig bij het overstappen van de onderste lat.

## Onderhoud en verzorging



- Gebruik geen agressieve schoonmaakmiddelen.
- Maak het hek schoon met een vochtige doek.
- Gebruik het hek niet als onderdelen ontbreken of defect zijn. Bestel reserveonderdelen alleen bij Bomi GmbH.

**INHOUD:**

Om te klemmen:



+49 176-72117336 Voor vragen of problemen kunt u ons bereiken via WhatsApp met foto's of video's.



Om te boren:



**!** Voor een stabiele montage moet het hek recht van wand tot wand worden gemonteerd.

**i** Het hek krijgt stabiliteit door spanning. Een schuine stand van de spijlen is normaal en geen productiefout.

OK!  
Vertrouw ons :)

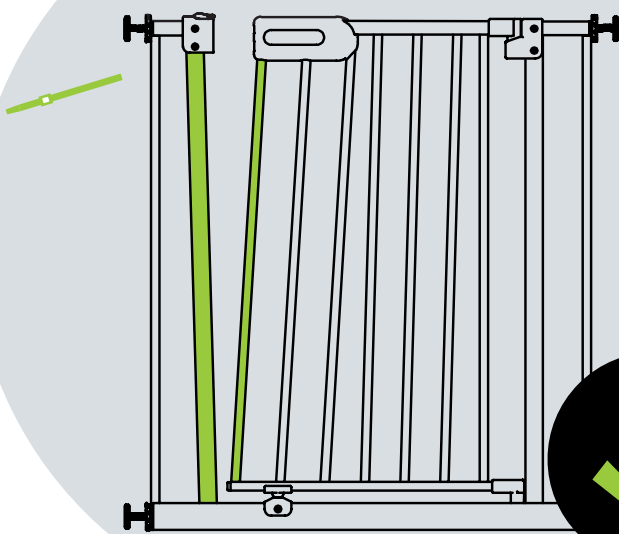

**!** **Getest & Goedgekeurd:** Met ronde olifantenpoten ligt het hek mogelijk niet volledig op de grond, afhankelijk van de doorgangsbreedte.

Bekijk de montagevideo voor deurbescherming:



**!** Verwijder de kabelbinders pas bij de definitieve installatie.



Geschikt voor kinderen van 6-24 maanden

## Het Merle kinderhekje

### openen:

Pak de handgreep vast, plaats uw duim opzij voor de schuif, duw de schuif naar links en til de deur iets op.

# 02 | MONTAGE ZONDER BOREN

**a. Steek alle 4 klembouten aan de zijkant in het hek. Let op: geen schroefdraad, ze worden alleen ingestoken!**

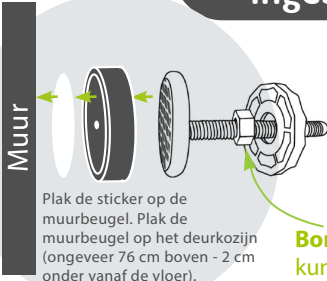

**Borgmoeren** kunnen optioneel worden gebruikt, maar zijn niet verplicht.

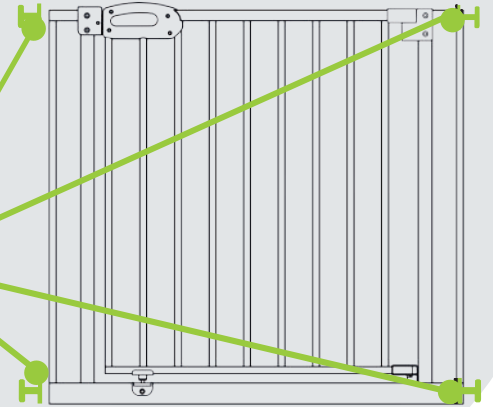
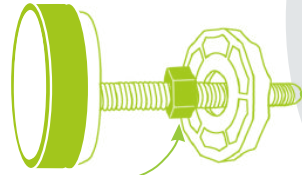

**b. Plaats het hek in de opening en draai de onderste klembouten aan beide kanten vast.**

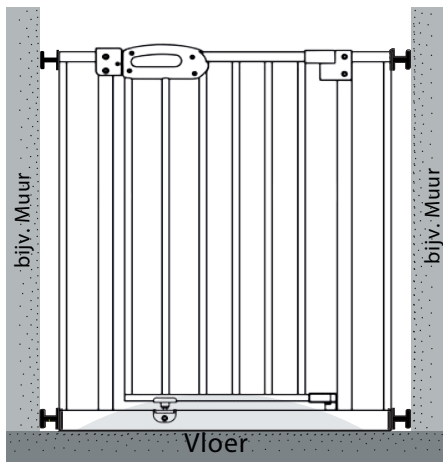

**c. Draai de klembout aan de scharnierzijde aan tot de handgreep recht staat en de zilveren pin in de houder valt. Gebruik een waterpas om loodrecht uit te lijnen (niet op de deur leggen!)**

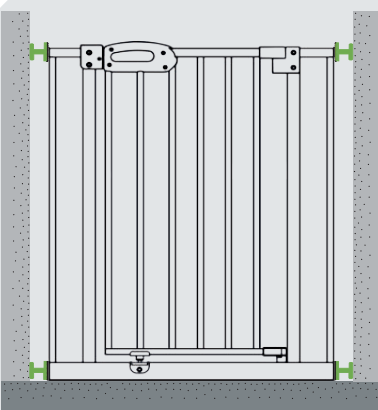

**d. Draai de klembout aan de sluitzijde 1-2 keer aan tot de grendel in de handgreep valt. Na montage moet er ca. 0,5 cm ruimte tussen handgreep en sluiting zijn voor soepele werking.**

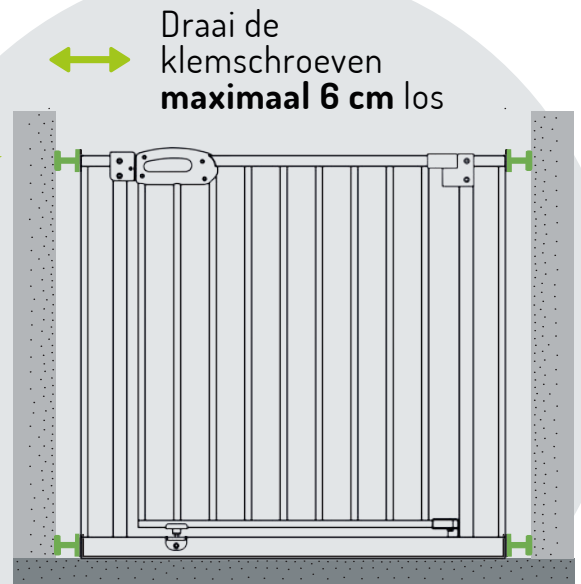

+49 176-72117336 Voor vragen kunt u ons bereiken via WhatsApp met foto's of video's.

Het Merle kinderhekje  
openen:  
Pak de handgreep vast,  
plaats uw duim opzij voor  
de schuif, duw de schuif  
naar links en til de deur  
iets op.

## 03 | MONTAGE MET BOREN

**Tip:**  
Laat de kabelbinders  
voor stabiliteit tijdens  
montage zitten en  
verwijder ze pas in  
stap d.

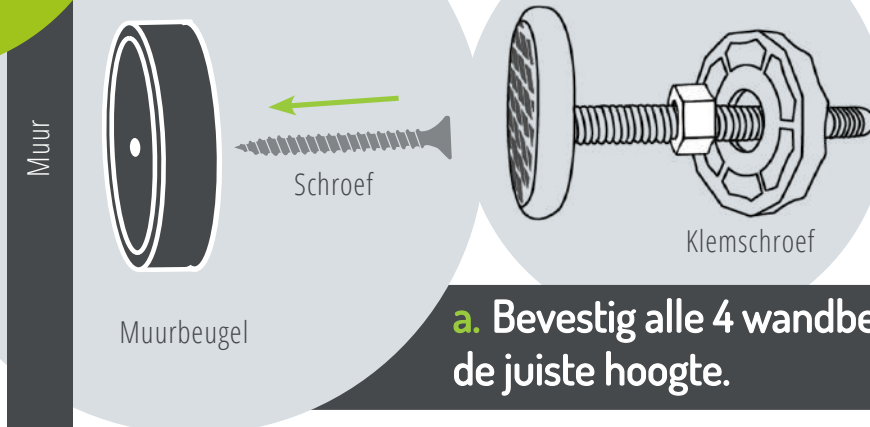

**a. Bevestig alle 4 wandbevestigingen op de juiste hoogte.**

**!** Het hek mag na montage niet zweven. Het moet op de grond staan.

**!** Gebruik voor wandmontage geschikte schroeven voor het wandmateriaal!

**b. Draai alle 4 de klenschroeven in de zijkant van het hekje. Let op: Er is geen schroefdraad; het hekje wordt er gewoon ingeschroefd!**

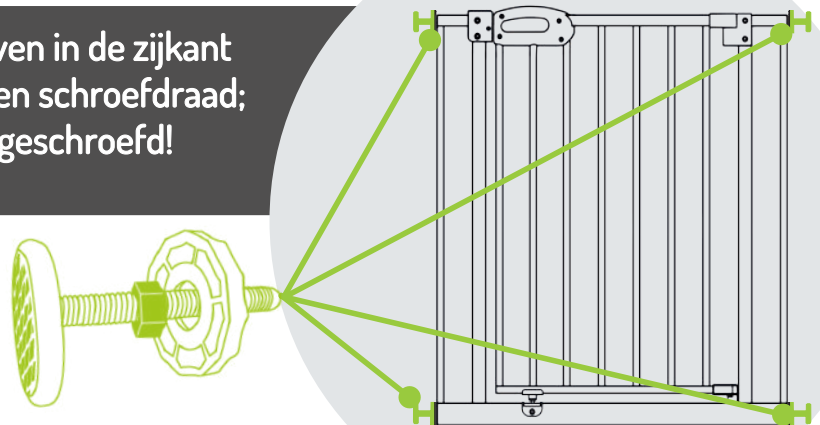

**c. Draai de klenschroef aan de scharnierzijde vast totdat de handgreep uitgelijnd is met het slot en de zilveren pen onderaan in de trechter is gestoken. Gebruik een waterpas om hem alleen verticaal uit te lijnen (leg hem niet bovenop de deur!)**

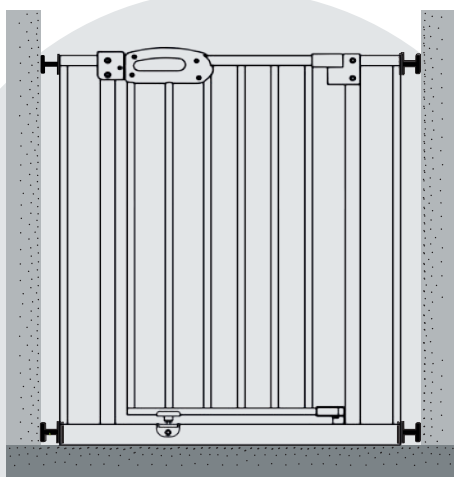

Draai de klenschroeven  
**maximaal 6 cm** los

**d. Draai de klenschroef aan de slotzijde 1-2 slagen aan totdat de schoot in de kruk grijpt. Na de definitieve montage moet er ongeveer 0,5 cm ruimte zijn tussen de kruk en het slot om soepel te kunnen openen en sluiten.**

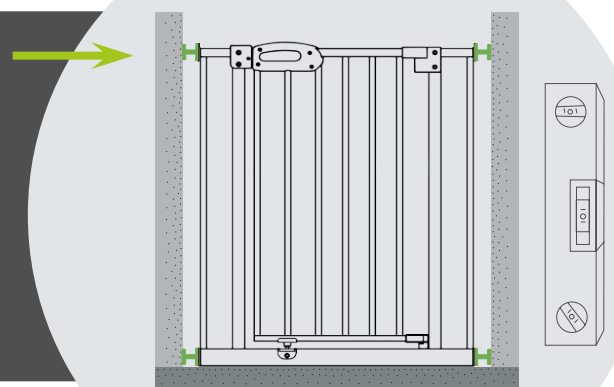

## VERBREDING

voor kinderveiligheidshekje Merle & Mira

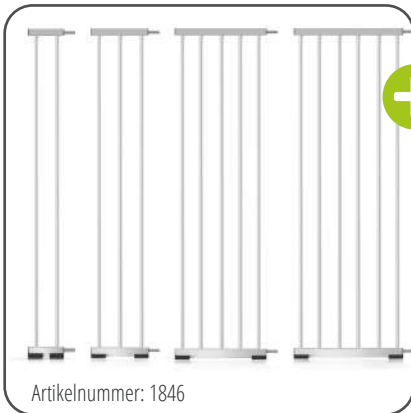

Artikelnummer: 1846



- + In 10 | 20 | 30 | 40 | 50 cm
- + Eenvoudige montage zonder gereedschap

- + Set van 2 of 4 verkrijgbaar
- + Geschikt voor leuning tot 60 mm diameter



Artikelnummer: 1342 oder 1673

## MUURBESCHERMINGSPADS

Ter voorkoming van beschadigingen



Bij gebruik van ronde olifantspoten kan het zijn dat het kindervekje, afhankelijk van de breedte van de doorgang, niet volledig op de grond rust.

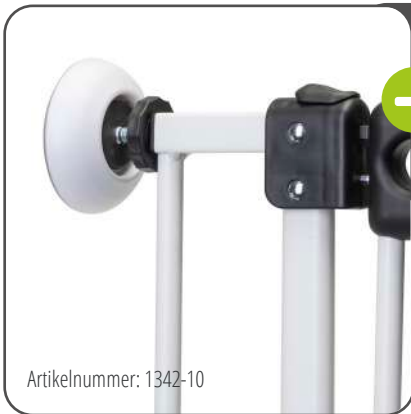

Artikelnummer: 1342-10



- + Effectieve bescherming van muren, roosters, leuningen en kozijnen tegen beschadigingen
- + Geen extra gereedschap nodig
- + Verkrijgbaar in een set van 4



Klik hier voor de montagevideo van de wandbeschermingspad



## INSTALLATIE VAN DE MUURBESCHERMINGSPADS



Steek de schroeven eenvoudig tussen de muur en de klem bij het monteren van het rooster

In plaats van een klemschroef, monteer deze aan de relingszijde van het rooster (boven en onder). Bevestig de wielmoer op dezelfde wijze als de klemschroef.

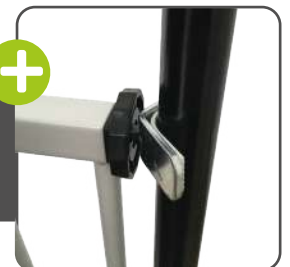

## MONTAGE DE Y-ADAPTER

## INSTALLATIE VAN DE UITBREIDINGEN



Plaats het verlengstuk in het rooster zoals klemschroeven. Klem de verbindingsrail vast aan de onderkant van het rooster en aan het verlengstuk.

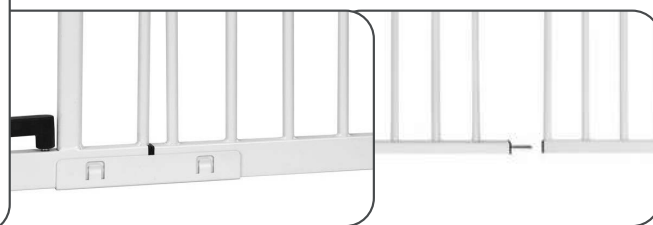

Klik hier om de video over de verbredende installatie te bekijken:



1.

Ik pakte het beschermrooster uit. Het is krom! **Is het defect?** 🤔

Dat klopt. Het beschermrooster is verbogen na het verwijderen van de kabelbinders. Door het aandraaien van de borgschroeven zit het beschermrooster recht. 🤝💪

2.

De stelschroeven vallen erdoorheen. Ze hebben geen draad. **Hoe moet ik ze bevestigen?** 🤔

Ja, dat klopt. De stelschroeven hebben geen schroefdraad. Omdat de stelschroeven met wielmoeren worden vastgeklemd en geborgd, is er geen schroefdraad nodig 🤝

3.

Op de een of andere manier wiebelt het beschermrooster en is het instabiel. **Heb ik iets verkeerd gedaan?** 🤔

Je hebt vast al gecontroleerd of het veiligheidshekje recht gemonteerd is, toch? Misschien kan een van onze U-profielen helpen om het hek te stabiliseren. Stuur ons het beste een foto van de complete installatie, inclusief de klemschroeven, via WhatsApp of e-mail. We helpen je graag verder. 🤝

4.

De deur klemt bij het sluiten/openen. **Dom!** 🤔

U hebt toch zeker al gecontroleerd of het veiligheidshekje recht is gemonteerd? Misschien dat een van onze U-profielen helpt om het te stabiliseren. Het beste kunt u ons via WhatsApp of e-mail een foto van de gehele installatie, inclusief klemschroeven, sturen. Wij helpen u graag verder. 🤝💪

5.

Heb je nog andere tips voor mij? 🤔🙏

Uiteraard mag u het ingebouwde beschermrooster niet verder dan 90° openen. Anders breekt de ingebouwde veer en sluit het beschermrooster niet meer automatisch. 🤝💪 En het veiligheidshekje MOET stand op de vloer worden gemonteerd..

6.

O NEEEE!!! 🤔🙏 WE HEBBEN DE VERKEERDE MAAT BESTELD!!! Wat nu?

Als u merkt dat u de verkeerde maat heeft besteld, laat het ons dan weten. Wij hebben een oplossing! Beloofd. 🤝🙏

Tel: 05905-6293536 & service@bomi.de

WhatsApp Support



# CONTACT

voor Bomi-klanten

## BOMI GMBH

Otto-Hahn-Straße 24

D-48480 Schapen

## CONTACT

[www.bomi.de](http://www.bomi.de)

[service@bomi.de](mailto:service@bomi.de)

Tel.: +49 5905-629 35 36

Whatsapp: +49 176-72 117 336

## RETOURADRES

Bomi GmbH

Otto-Hahn-Straße 24

D-48480 Schapen

## VOLG ONS:



#bomi

#bomikindermöbel

#bomisicherheit

Scan de  
code  
& bestel  
online:

[www.bomi.de](http://www.bomi.de)

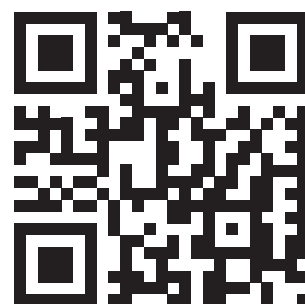



## NOTICE D'UTILISATION ET DE MONTAGE

BARRIÈRE DE SÉCURITÉ MERLE  
AVEC SYSTÈME DE FERMETURE MANUELLE ET AUTOMATIQUE

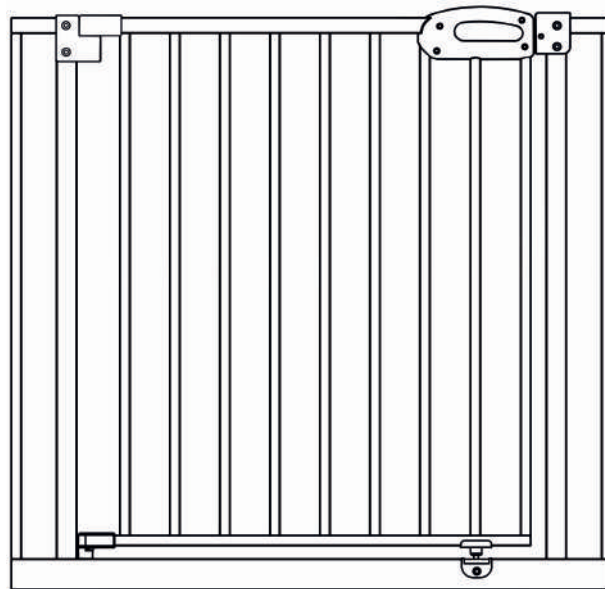

**IMPORTANT:** LIRE ATTENTIVEMENT CES INSTRUCTIONS ET LES  
CONSERVER POUR TOUTE CONSULTATION ULTÉRIEURE.

Valable pour toutes les largeurs de grilles Merle de 63 à 71 cm

**La grille de protection pour enfants est conforme à la norme DIN EN 1930:2012**

# AVERTISSEMENTS ET CONSIGNES DE SÉCURITÉ

1. **ATTENTION** - Veuillez lire les instructions avant de monter la grille de protection pour enfants. Un montage incorrect peut être dangereux.
2. **ATTENTION** - La grille de protection pour enfants doit être posée au sol pour être utilisée et ne doit pas être fixée en l'air.
3. **ATTENTION** - Ne laissez pas les jeunes enfants sans surveillance lorsque vous utilisez la grille de protection. Cet article est adapté aux enfants jusqu'à 24 mois.
4. **ATTENTION** - La grille de protection ne doit pas être utilisée si des pièces sont endommagées ou manquantes.
5. **ATTENTION** - Ne jamais utiliser la grille sans les plaques de fixation murales !
6. **ATTENTION** - Si la grille est installée en haut d'un escalier, elle ne doit pas être placée en dessous de la hauteur de la dernière marche.
7. **ATTENTION** - La grille de protection ne doit pas être installée sur des fenêtres !
8. **ATTENTION** - Si la grille est installée en bas d'un escalier, elle doit être fixée à l'avant de la marche la plus basse.
9. **ATTENTION** - L'utilisation ou l'escalade de la grille par des enfants plus âgés peut présenter des risques.
10. **ATTENTION** - Les écrous de la grille de protection doivent être régulièrement vérifiés et resserrés.
11. **ATTENTION** - Vérifiez toujours que la grille est correctement fermée après utilisation.
12. **ATTENTION** - La grille peut être fixée sur toutes les surfaces, à l'exception des surfaces en verre.
13. **ATTENTION** - Ne tendez pas la grille entre deux surfaces en verre. La pression exercée sur le verre est trop importante.
14. **ATTENTION** - Vérifiez régulièrement la solidité des fixations et la stabilité de la grille. Assurez-vous qu'elle fonctionne correctement à tout moment.
15. **ATTENTION** - Soyez prudent lorsque vous enjambez la barre inférieure.

## Entretien et maintenance



- N'utilisez pas de produits de nettoyage abrasifs.
- Nettoyez la grille avec un chiffon humide.
- N'utilisez pas la grille si des pièces sont manquantes ou endommagées. Commandez les pièces supplémentaires ou de rechange uniquement auprès de Bomi GmbH.

**CONTENU:**

Pour le serrage:



+49176-72117336 Pour toute question ou problème, n'hésitez pas à nous contacter directement via WhatsApp avec des photos et des vidéos.



Pour le perçage:

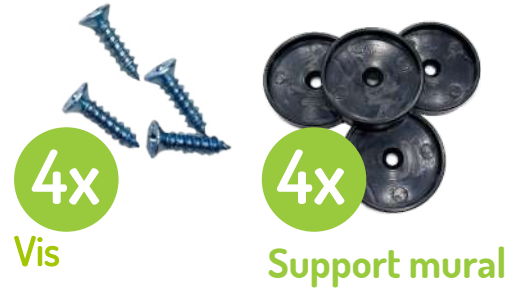

**!** Pour garantir la fonctionnalité et la stabilité de la grille, celle-ci doit toujours être installée droite, d'un mur à l'autre.

**i** La grille gagne en stabilité grâce au serrage. L'inclinaison des barres est intentionnelle et ne constitue pas un défaut de fabrication.

OK! Faites-nous confiance :)

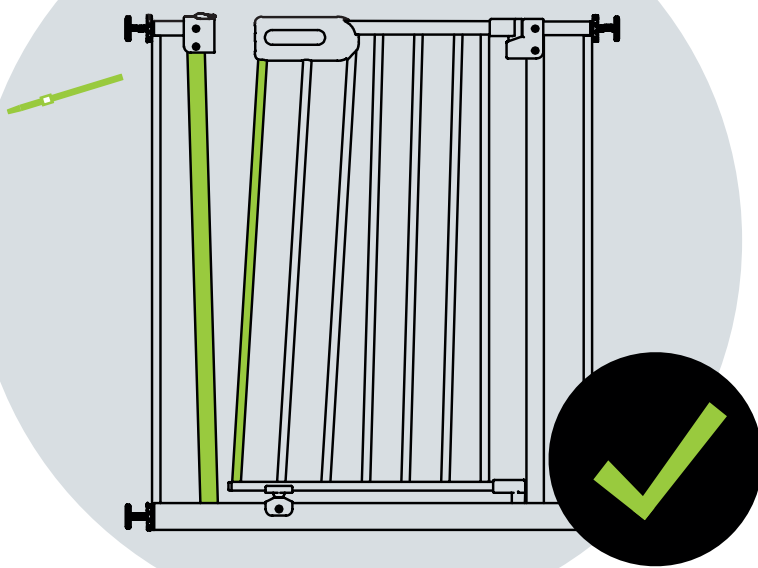

**!** **Testé et approuvé:** Lors de l'utilisation des pieds ronds en forme de pattes d'éléphant, la grille ne repose pas à plat sur le sol en fonction de la largeur du passage.

Voici la vidéo de montage de la grille de protection pour porte:



**!** Ne retirez les attaches que après le montage final.



Adapté aux enfants de 6 à 24 mois

## Ouverture de la barrière de sécurité pour enfants

**Merle:** saisissez la poignée, placez votre pouce sur le côté devant la glissière, poussez la glissière vers la gauche et soulevez légèrement la porte.

# 02 | INSTALLATION PAR PERÇAGE

**a. Insérez les 4 vis de serrage latérales dans la grille. Attention, pas de filetage, elles sont simplement enfoncées!**

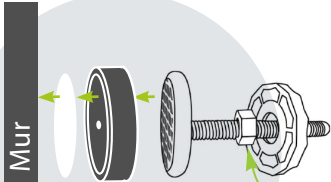

Collez l'autocollant sur le support mural. Collez le support mural sur le cadre de la porte (environ 76 cm en haut - 2 cm en bas du sol).

**Contre-écrous** peuvent être utilisés en option, mais ne sont pas obligatoires.

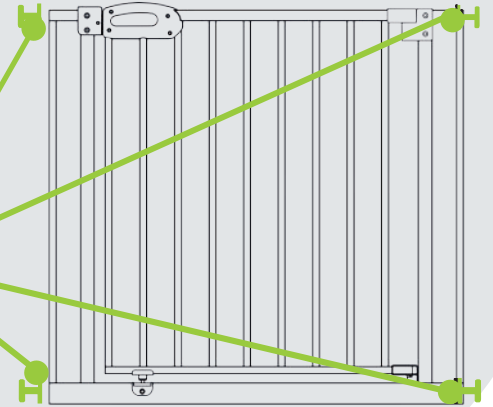
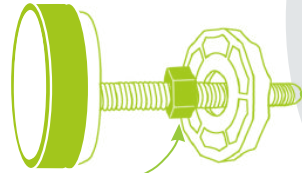

**b. Placez la grille de protection dans l'ouverture et serrez les vis de serrage inférieures des deux côtés.**

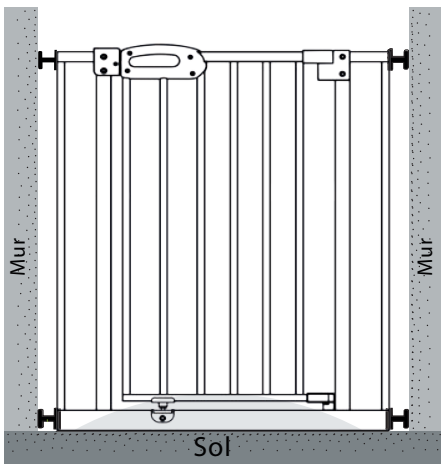

**c. Serrez la vis de serrage du côté des charnières jusqu'à ce que la poignée soit alignée avec la serrure et que la goupille argentée s'enfonce dans l'embout. Ajustez à la verticale avec un niveau (ne pas poser sur la porte !).**

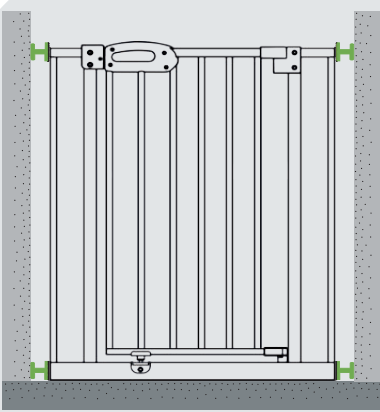

**d. Serrez la vis de serrage du côté de la serrure d'1 à 2 tours jusqu'à ce que le verrou s'enfonce dans la poignée. Après le montage final, il doit rester environ 0,5 cm d'espace entre la poignée et la serrure pour un fonctionnement optimal.**

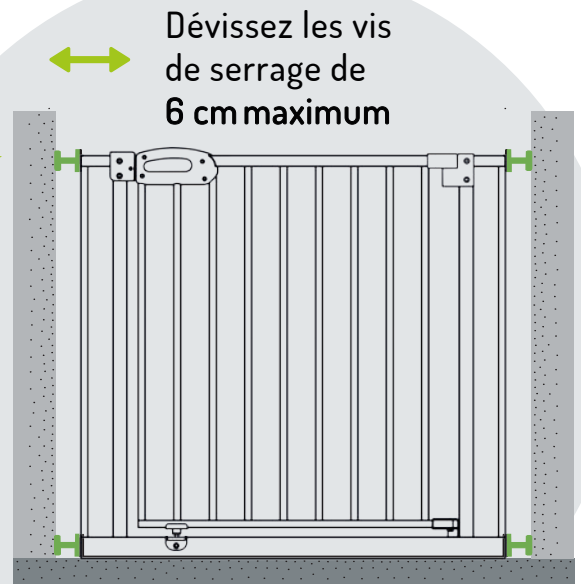

**+49 176-72117336** Pour toute question ou problème, n'hésitez pas à nous contacter directement via WhatsApp avec des photos et des vidéos.

## Ouverture de la barrière de sécurité pour enfants

**Merle:** saisissez la poignée, placez votre pouce sur le côté devant la glissière, poussez la glissière vers la gauche et soulevez légèrement la porte.

# 03 | CONSTRUCTION PAR FORAGE

### Astuce:

Laissez les attaches en place pour stabiliser la grille pendant le montage et ne les retirez qu'à l'étape d.

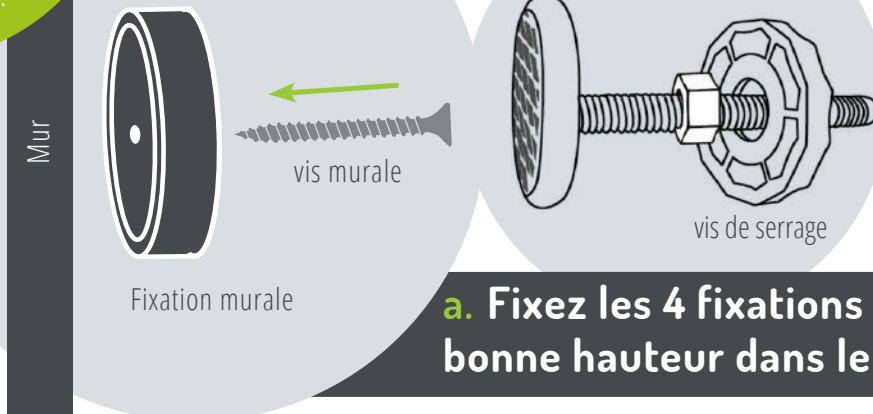

**a. Fixez les 4 fixations murales à la bonne hauteur dans le mur.**

! La grille ne doit pas être suspendue en l'air à la fin. Elle doit reposer sur le sol.

! Des vis simples sont fournies pour la fixation murale. Utilisez des vis adaptées au matériau du mur!

**b. Insérez les 4 vis de serrage latérales dans la grille. Attention, pas de filetage, elles sont simplement enfoncées!**

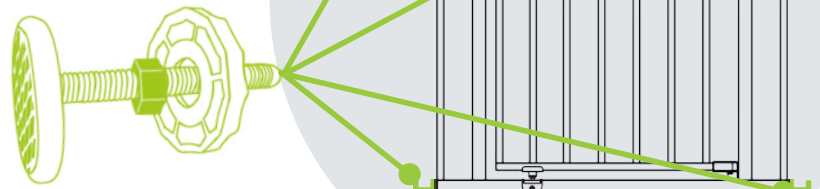

**c. Serrez la vis de serrage du côté des charnières jusqu'à ce que la poignée soit alignée avec la serrure et que la goupille argentée s'enfonce dans l'embout. Ajustez à la verticale avec un niveau (ne pas poser sur la porte !).**

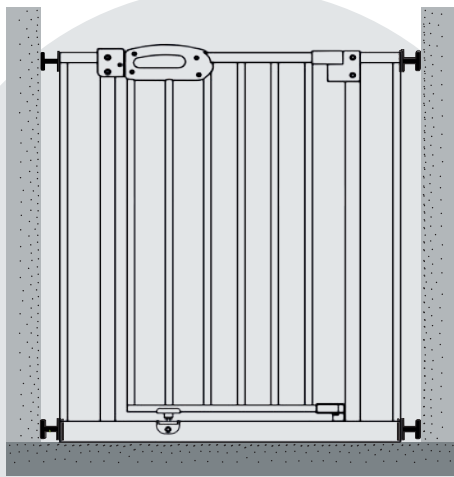

Dévissez les vis de serrage de **6 cm maximum**

**d. Serrez la vis de serrage du côté de la serrure d'1 à 2 tours jusqu'à ce que le verrou s'enfonce dans la poignée. Après le montage final, il doit rester environ 0,5 cm d'espace entre la poignée et la serrure pour un fonctionnement optimal.**

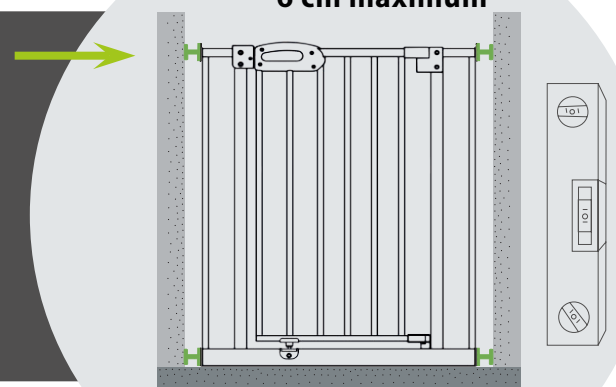

## EXTENSION

pour grille de protection Merle

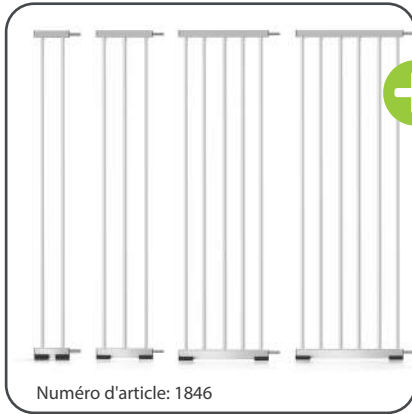

Numéro d'article: 1846

- + En 10 | 20 | 30 | 40 | 50 | 60 | 70 cm
- + Montage **facile sans outil**

- + Disponible en lot de 2 ou 4
- + Adaptée aux barres de rampe d'un diamètre allant jusqu'à **60 mm**

## ADAPTATEUR EN Y

pour fixation sur les rampes d'escalier



Numéro d'article: 1342 ou 1673

## PADS DE PROTECTION MURALE

pour éviter les fissures et les marques



Lors de l'utilisation des pieds ronds en forme de pattes d'éléphant, la grille ne repose pas à plat sur le sol en fonction de la largeur du passage.



Numéro d'article: 1342-10

- + **Protection efficace** contre les dommages aux murs, grilles, garde-corps et cadres
- + **Aucun outil supplémentaire requis**
- + Disponible en **lot de 4**



Voici la vidéo de montage des pads de protection murale:



## MONTAGE DES PADS DE PROTECTION MURALE

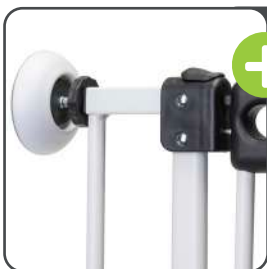

- + Placez-les simplement entre le mur et les vis de serrage lors du montage de la grille.

Fixez-les à la grille à la place d'une vis de serrage du côté de la rampe (en haut et en bas). Serrez l'écrou comme pour une vis de serrage.

## MONTAGE DE L'ADAPTATEUR EN Y

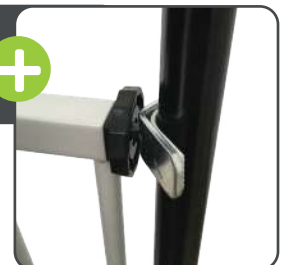

## MONTAGE DES EXTENSIONS



- + Insérez l'extension dans la grille comme les vis de serrage. Serrez la traverse inférieure sur la grille et l'extension.

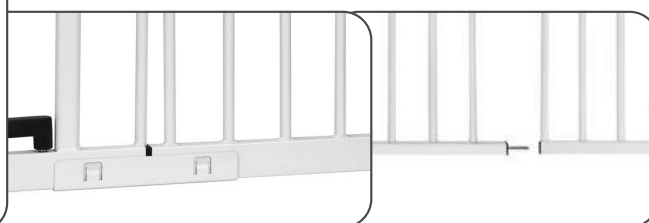

Cliquez ici pour l'élargissement Vidéo de montage:



1.

J'ai déballé la grille de protection. Elle est tordue! **Est-elle défectueuse?** 🤔

C'est normal. La grille est tordue après avoir retiré les attaches. En serrant les vis de fixation, la grille se redresse. 🤝👍

2.

Les vis de réglage tombent. Elles n'ont pas de filetage. **Comment les fixer?** 🤔

Oui, c'est normal. Les vis de réglage n'ont pas de filetage. Comme elles sont serrées et bloquées avec des écrous, elles n'en ont pas besoin. 🤝

3.

La grille semble instable et bouge. **Ai-je fait une erreur?** 🤔

Avez-vous vérifié que la grille est bien droite ? Peut-être qu'un de nos profils en U pourrait aider. Envoyez-nous une photo de l'installation avec les vis de serrage via WhatsApp ou par e-mail. Nous vous aiderons volontiers. 🤝

4.

La porte coince lors de l'ouverture/fermeture. 🤔

Cela peut être facilement résolu. Essayez de desserrer la vis de serrage du côté des charnières d'1 à 2 tours. Si le problème persiste, envoyez-nous une photo de l'installation (avec les vis de serrage) via WhatsApp. Nous vous donnerons des conseils. 🤝👍

5.

Avez-vous d'autres conseils à me donner? 🤔

Bien sûr, n'ouvrez pas la grille à plus de 90°. Le ressort intégré pourrait casser et la grille ne se fermerait plus automatiquement. 🤝👍 De plus, la grille DOIT être montée en position debout sur le sol.

6.

OH NON!!! 🤔😭 NOUS AVONS COMMANDÉ LA MAUVAISE TAILLE !!! Que faire ?

Si vous constatez que vous avez commandé la mauvaise taille, contactez-nous simplement. Nous avons une solution ! Promis. 🤝👍

Tél: +49 5905-6293536 & service@bomi.de

WhatsApp Support



# CONTACT

pour les clients Bomi

## BOMI GMBH

Otto-Hahn-Straße 24

D-48480 Schapen

## CONTACT

[www.bomi.de](http://www.bomi.de)

[service@bomi.de](mailto:service@bomi.de)

Tél.: +49 (0) 5905-629 35 36

Whatsapp: +49 176-72 117 336

## ADDRESS DE RETOUR

Bomi GmbH

Otto-Hahn-Straße 24

D-48480 Schapen

## SUIVEZ-NOUS:



#bomi

#bomikindermöbel

#bomisicherheit

Scanner  
le code &  
commander  
en ligne

[www.bomi.de](http://www.bomi.de)

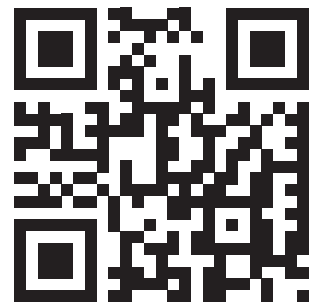



# INSTRUCCIONES DE FUNCIONAMIENTO Y MONTAJE

PUERTA DE SEGURIDAD MERLE  
CON SISTEMA DE BLOQUEO MANUAL Y AUTOMÁTICO

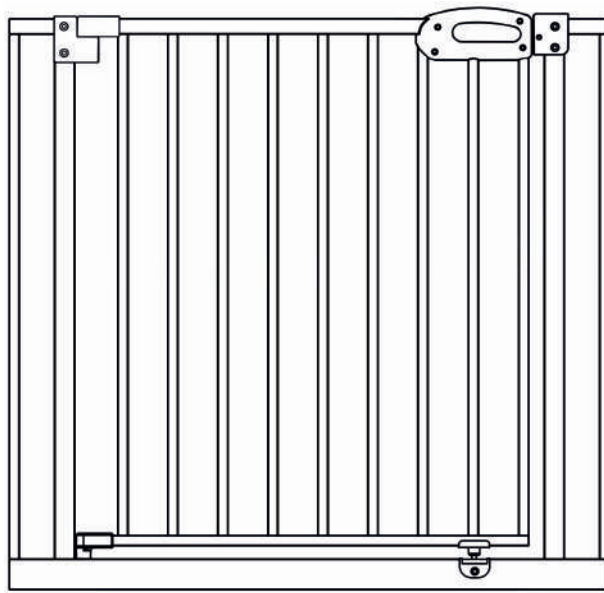

**IMPORTANTE:** ESTAS INSTRUCCIONES SON DE CUIDADO  
LEA Y CONSERVE ESTE COMPROBANTE PARA FUTURA REFERENCIA.

Válido para todas las rejillas Merle de anchos de 63 a 71 cm

**La puerta de seguridad para niños cumple con la norma DIN EN 1930:2012**

# ADVERTENCIAS E INSTRUCCIONES DE SEGURIDAD

- 1. ADVERTENCIA** - Lea las instrucciones antes de instalar la puerta de seguridad para niños. Una instalación incorrecta puede ser peligrosa.
- 2. ADVERTENCIA** - La puerta de seguridad para niños debe colocarse en el suelo para su uso y no debe quedar suspendida en el aire.
- 3. ADVERTENCIA** - No deje a nuestros pequeños sin supervisión cuando utilicen la puerta de seguridad para niños. El artículo es adecuado para niños de hasta 24 meses de edad.
- 4. ADVERTENCIA** - La puerta de seguridad para niños no debe utilizarse si alguna de sus piezas está dañada o perdida.
- 5. ADVERTENCIA** - ¡Nunca lo utilice sin placa de montaje en pared!
- 6. ADVERTENCIA** - Si la puerta de seguridad para niños se utiliza en la parte superior de las escaleras, no debe instalarse por debajo de la altura del escalón superior.
- 7. ADVERTENCIA** - ¡La puerta de seguridad para niños no debe fijarse a las ventanas!
- 8. ADVERTENCIA** - Cuando se utilice al pie de las escaleras, la puerta de seguridad debe instalarse en la parte delantera del escalón más bajo.
- 9. ADVERTENCIA** - Los niños mayores que utilicen o trepen la puerta de seguridad para niños pueden ser peligrosos.
- 10. ADVERTENCIA** - Las tuercas de las ruedas de la puerta de seguridad para niños deben revisarse y reajustarse periódicamente.
- 11. ADVERTENCIA** - Compruebe siempre que la puerta de seguridad para niños esté correctamente cerrada después de su uso.
- 12. ADVERTENCIA** - La puerta de seguridad para niños se puede fijar a todas las superficies excepto a los frentes de vidrio.
- 13. ADVERTENCIA** - No estire la puerta de seguridad para niños entre dos frentes de vidrio. La presión sobre el cristal es demasiado grande.
- 14. ADVERTENCIA** - Revise periódicamente la puerta de seguridad para niños para asegurarse de que los cierres estén seguros y que sea estable. Asegúrese de que funcione en todo momento.
- 15. ADVERTENCIA** - Tenga cuidado al subirse a la barra más baja.

## Cuidado y mantenimiento



- No utilice productos de limpieza agresivos.
- Limpie la puerta de seguridad para niños con un paño húmedo.
- No utilice la puerta de seguridad para niños si faltan piezas o están defectuosas. Compre piezas adicionales o de repuesto únicamente a través de Bomi GmbH.

## CONTENIDO:

Para sujetar:



+49 176-72117336 Si tiene alguna pregunta o problema, comuníquese directamente con el soporte de WhatsApp con fotos y videos.



Para taladrar:



**!** Para garantizar el funcionamiento y la estabilidad de la puerta de seguridad para niños, ésta debe instalarse siempre en línea recta de pared a pared.

**i** La puerta de seguridad para niños se mantiene estable gracias a su sujeción. Una inclinación de las barras es intencional y Sin defecto de fabricación.

Confía en nosotros :)

OK!

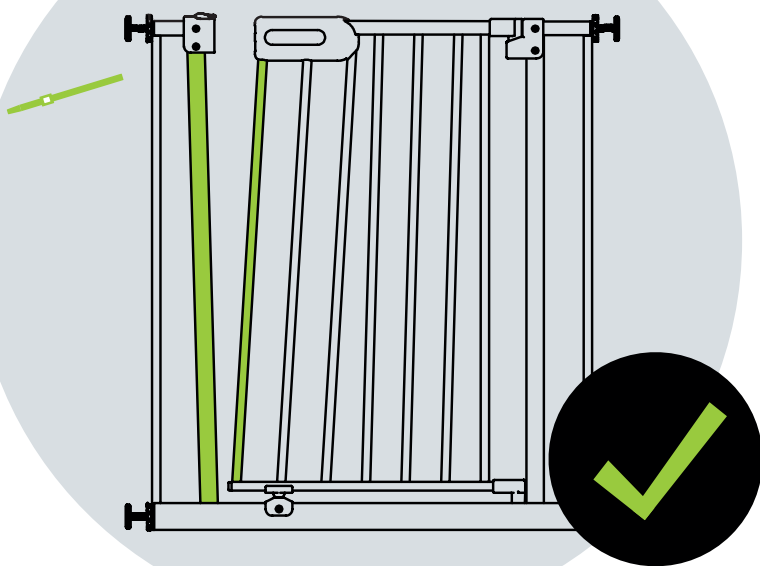

**!** **Probado y correcto:** Al utilizar patas de elefante redondas, es posible que la puerta para niños no descansa completamente en el piso, dependiendo del ancho del paso.

Haga clic aquí para ver el vídeo de montaje de la puerta de seguridad:



**!** Retire las bridas para cables solo después del ensamblaje final



Adecuado para niños entre 6 y 24 meses.

## Cómo abrir la puerta de seguridad para niños Merle:

Sujete la manija, coloque el pulgar a un lado frente al control deslizante, empuje el control deslizante hacia la izquierda y levante ligeramente la puerta.

# 02 | MONTAR SIN TALADRAR

**a. Inserte los 4 tornillos de sujeción en el lateral de la rejilla. ¡Atención, no hay hilo, solo enchufar!**

Muro

Pegue la pegatina en el soporte de pared. Pegue el soporte de pared al marco de la puerta (aproximadamente 76 cm en la parte superior - 2 cm en la parte inferior desde el piso).

### Tuercas de seguridad

Se pueden utilizar opcionalmente, pero no son obligatorios.

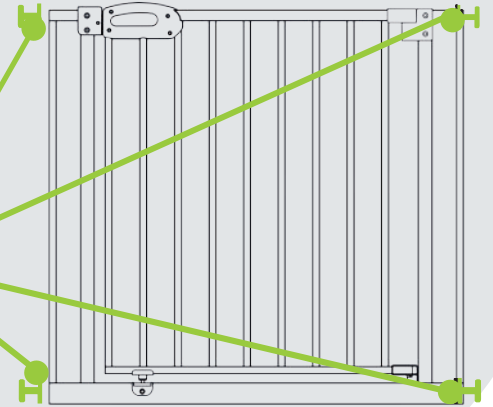
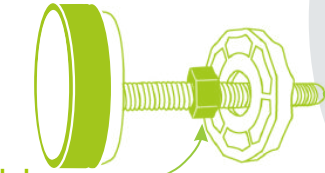

**b. Coloque la puerta de seguridad para niños en el pasillo y apriete los tornillos de sujeción inferiores en ambos lados.**

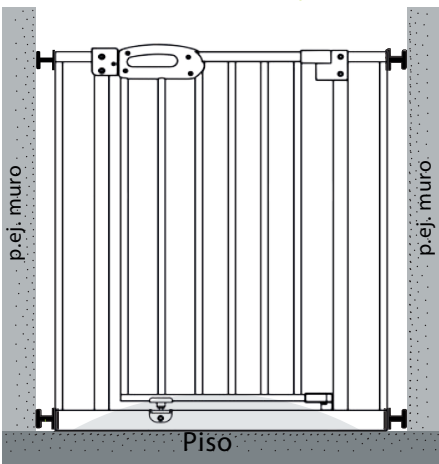

**c. Apriete el tornillo de sujeción en el lado de la bisagra hasta que el mango quede recto hacia la cerradura y el pasador plateado se inserte en el embudo de la parte inferior. Utilice un nivel de burbuja para alinear únicamente verticalmente (¡no lo coloque encima de la puerta!).**

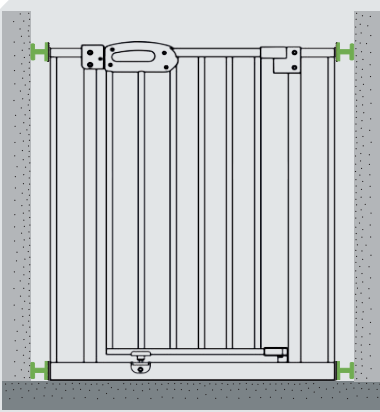

Desatornille los tornillos de sujeción **máx. 6 centímetros**



**d. Apriete el tornillo de sujeción en el lado de la cerradura 1 o 2 vueltas hasta que el perno enganche en el mango. Después del montaje final, debe quedar aproximadamente 0,5 cm de espacio entre el mango y la cerradura para que la apertura y el cierre funcionen perfectamente.**

**+49 176-72117336** Si tiene alguna pregunta o problema, comuníquese directamente con el soporte de WhatsApp con fotos y videos.



**Cómo abrir la puerta de seguridad para niños Merle:** Sujete la manija, coloque el pulgar a un lado frente al control deslizante, empuje el control deslizante hacia la izquierda y levante ligeramente la puerta.

# 03 | CONSTRUCCIÓN CON PERFORACIÓN

**Consejo:**  
Deje las bridas en su lugar para estabilizarlas durante la instalación y retirelas solo en el paso d

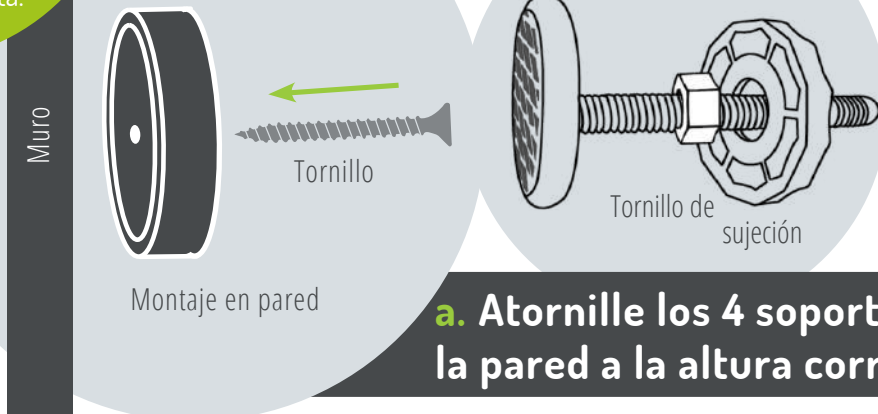

**a. Atornille los 4 soportes de pared a la pared a la altura correcta.**

**!** La rejilla no debe quedar suspendida en el aire al final. Debe permanecer en el suelo.

**!** Se incluyen tornillos simples para montaje en pared. ¡Utilice tornillos adecuados según el material de la pared!

**b. Inserte los 4 tornillos de sujeción en el lateral de la rejilla. ¡Atención, no hay hilo, solo enchufar!**

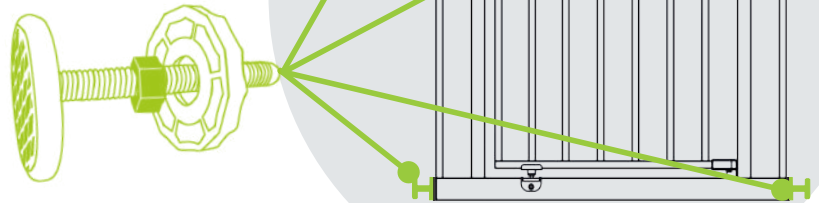

**c. Apriete el tornillo de sujeción en el lado de la bisagra hasta que el mango quede recto hacia la cerradura y el pasador plateado se inserte en el embudo de la parte inferior. Utilice un nivel de burbuja para alinear únicamente verticalmente (¡no lo coloque encima de la puerta!).**

**d. Apriete el tornillo de sujeción en el lado de la cerradura 1 o 2 vueltas hasta que el perno enganche en el mango. Después del montaje final, debe quedar aproximadamente 0,5 cm de espacio entre el mango y la cerradura para garantizar una apertura y un cierre suaves.**

Desatornille los tornillos de sujeción **máx. 6 centímetros**

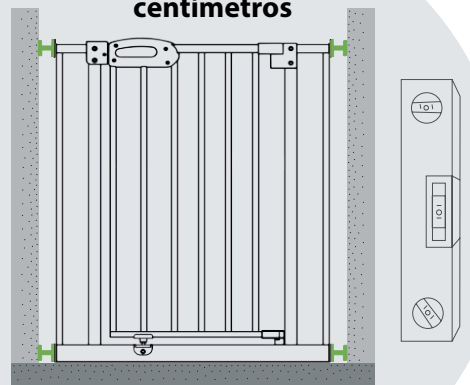

## AMPLIACIÓN

Para puerta de seguridad infantil Merle & Mira



Número de artículo: 1846

- + En 10 | 20 | 30 | 40 | 50 | 60 | 70cm
- + Fácil **montaje sin herramientas**

- + Juego de 2 o 4 disponible
- + Para **barandillas de hasta 60 mm de diámetro.**

## ADAPTADOR EN Y

Para montar en la barandilla de la escalera



Número de artículo: 1342 o 1673

## Almohadillas de protección de pared

Para proteger contra grietas y marcas



Número de artículo: 1342-10

- + **Protección** eficaz de paredes, rejas, barandillas y marcos contra daños.
- + **No se requieren herramientas adicionales**
- + Disponible en un juego **de 4**

! Al utilizar patas de elefante redondas, es posible que la puerta para niños no descansa completamente en el piso, dependiendo del ancho del paso.

Haga clic aquí para ver el vídeo de montaje de la almohadilla de protección de pared



## INSTALACIÓN DE LAS ALMOHADILLAS DE PROTECCIÓN DE PARED

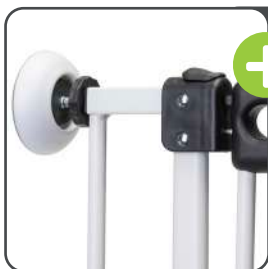

- + Simplemente insértelo entre la pared y los tornillos de sujeción al montar la rejilla.

## INSTALACIÓN DEL ADAPTADOR EN Y

En lugar de un tornillo de sujeción, móntelo en el lado de la barandilla de la rejilla (arriba y abajo). Coloque la tuerca de la rueda como con el tornillo de sujeción.

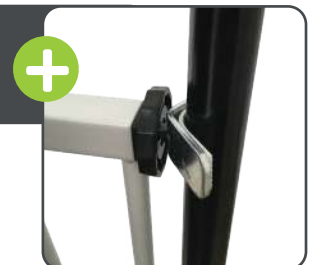

## INSTALACIÓN DE LAS EXTENSIONES



- + Inserte la extensión en la rejilla como si fueran tornillos de sujeción. Fije el riel de conexión a la parte inferior de la rejilla y a la extensión.

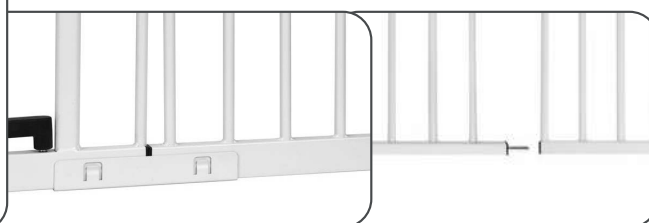

Aquí está el vídeo de instalación de las extensiones:



1. Desempaqué la rejilla protectora. ¡Esta doblado!

¿Es defectuoso? 🤔

Así es. La rejilla protectora está doblada después de quitar las bridas. Al apretar los tornillos de bloqueo la rejilla protectora queda recta. 🤝👍

2. Los tornillos de ajuste se caen. No tienen hilo.

¿Cómo debo adjuntarlos? 🤔

Sí, eso es correcto. Los tornillos de ajuste no tienen rosca. Dado que los tornillos de ajuste se sujetan y bloquean con tuercas de rueda, no necesitan rosca. 🤝

3. De alguna manera la rejilla protectora se tambalea y es inestable. ¿Hice algo mal? 🤔

Seguramente ya has comprobado si la puerta de seguridad está instalada correctamente, ¿verdad? Quizás uno de nuestros perfiles en U ayude a estabilizarlo. Lo mejor es enviarnos una foto de toda la instalación incluidos los tornillos de sujeción vía WhatsApp o correo electrónico. Estaremos encantados de ayudarle más. 🤝

4. La puerta se atasca al cerrarse/abrirse. ¡Mudo! 🤔

Ciertamente esto se puede arreglar fácilmente. Vea si el tornillo de sujeción en el lado de la bisagra se puede aflojar 1 o 2 vueltas y esto resuelve el problema. En caso contrario: Por favor envíenos una foto de todo el conjunto (incluidos los tornillos de sujeción) vía WhatsApp. Echaremos un vistazo y te daremos algunos consejos. 🤝👍

5. ¿Tienes algún otro consejo para mí? 🤔

Por supuesto, no abra la rejilla protectora incorporada más de 90°. De lo contrario, el resorte incorporado se romperá y la rejilla protectora ya no se cerrará automáticamente. 🤝👍 Y la puerta de seguridad DEBE montarse apoyada en el suelo.

6. ¡¡¡OH, NO!!! 🤔🤔 🤔🤔 PEDIMOS LA TALLA EQUIVOCADA!!! ¿Y ahora qué?

Si descubre que ha pedido una talla incorrecta, háganoslo saber. ¡Tenemos una solución! Prometido. 🤝👍

Tel: +49 5905-6293536 & service@bomi.de

WhatsApp Support



# CONTACTO

para clientes de Bomi

## BOMI GMBH

Otto-Hahn-Straße 24

D-48480 Schapen

## CONTACTO

[www.bomi.de](http://www.bomi.de)

[service@bomi.de](mailto:service@bomi.de)

Tel.: +49 (0)5905-629 35 36

Whatsapp: +49 176-72 117 336

## DIRECCIÓN DEL REMITENTE

Bomi GmbH

Otto-Hahn-Straße 24

D-48480 Schapen

## SÍGANOS:



#bomi

#bomikindermöbel

#bomisicherheit

Escanea el  
código y  
realiza tu  
pedido en  
línea

[www.bomi.de](http://www.bomi.de)

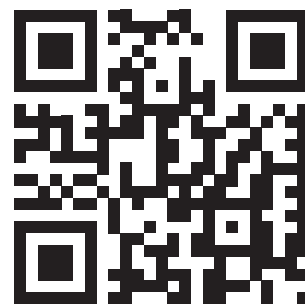



## ISTRUZIONI PER L'USO E IL MONTAGGIO

CANCELLO DI SICUREZZA MERLE  
CON SISTEMA DI CHIUSURA MANUALE E AUTOMATICO

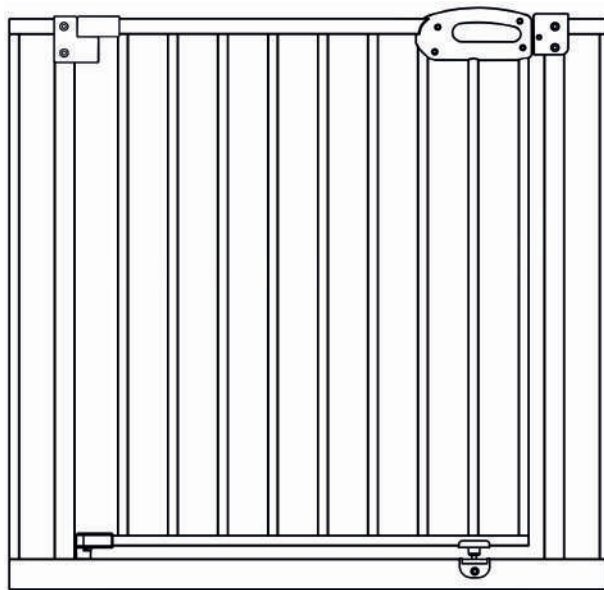

**IMPORTANTE:** QUESTE ISTRUZIONI SONO IMPORTANTI  
LEGGERE E CONSERVARE PER RIFERIMENTO FUTURO.

Si applica a tutte le griglie Merle con larghezza da 63 a 71 cm

**Il cancelletto di sicurezza per bambini è conforme alla norma  
DIN EN 1930:2012**

# AVVERTENZE E ISTRUZIONI DI SICUREZZA

1. **ATTENZIONE** - Leggere attentamente le istruzioni prima di installare il cancelletto di sicurezza per bambini. Un'installazione non corretta può essere pericolosa.
2. **ATTENZIONE** - Il cancelletto di sicurezza per bambini deve essere posizionato a terra prima di essere utilizzato e non deve essere sospeso in aria.
3. **ATTENZIONE** - Si prega di non lasciare i più piccoli incustoditi quando utilizzano il cancelletto di sicurezza per bambini. L'articolo è adatto a bambini fino a 24 mesi di età.
4. **ATTENZIONE** - Il cancelletto di sicurezza per bambini non deve essere utilizzato se una qualsiasi delle sue parti risulta danneggiata o persa.
5. **ATTENZIONE** - Non utilizzare mai senza piastra di montaggio a parete!
6. **ATTENZIONE** - Se il cancelletto di sicurezza per bambini viene utilizzato in cima alle scale, non deve essere installato al di sotto dell'altezza del gradino più alto.
7. **ATTENZIONE** - Il cancelletto di sicurezza per bambini non deve essere fissato alle finestre!
8. **ATTENZIONE** - Se utilizzato ai piedi delle scale, il cancelletto di sicurezza deve essere montato nella parte anteriore del gradino più basso.
9. **ATTENZIONE** - I bambini più grandi che utilizzano o scavalcano il cancelletto di sicurezza per bambini possono rappresentare un pericolo.
10. **ATTENZIONE** - I dadi delle ruote del cancelletto di sicurezza per bambini devono essere controllati e regolati regolarmente.
11. **ATTENZIONE** - Verificare sempre che il cancelletto di sicurezza per bambini sia ben chiuso dopo l'uso.
12. **ATTENZIONE** - Il cancelletto di sicurezza per bambini può essere fissato a tutte le superfici, eccetto le superfici in vetro.
13. **ATTENZIONE** - Non tendere il cancelletto di sicurezza per bambini tra due vetri frontali. La pressione sul vetro è troppo elevata.
14. **ATTENZIONE** - Controllare regolarmente il cancelletto di sicurezza per bambini per accertarsi che i fissaggi siano sicuri e stabili. Assicuratevi che sia sempre funzionante.
15. **ATTENZIONE** - Prestare attenzione quando si scavalca la barra più bassa.

## Cura e manutenzione



- Non utilizzare detergenti aggressivi.
- Pulire il cancelletto di sicurezza per bambini con un panno umido.
- Non utilizzare il cancelletto di sicurezza per bambini se qualche parte risulta mancante o difettosa. Acquistare parti aggiuntive o di ricambio solo da Bomi GmbH.

**CONTENUTO:**

Per il serraggio:



Supporti da parete



**+49 176-72117336** In caso di domande o problemi, contattare direttamente l'assistenza WhatsApp allegando foto e video.



Viti di serraggio



Controdadi



Adesivi

Per la perforazione:



Viti



Supporti da parete



Per garantire la funzionalità e la stabilità del cancelletto di sicurezza per bambini, questo deve essere sempre installato direttamente da parete a parete.



Il cancelletto di sicurezza per bambini è reso stabile dal serraggio. L'inclinazione delle barre è intenzionale e nessun difetto di fabbricazione.

OK!

Fidatevi di noi. :)

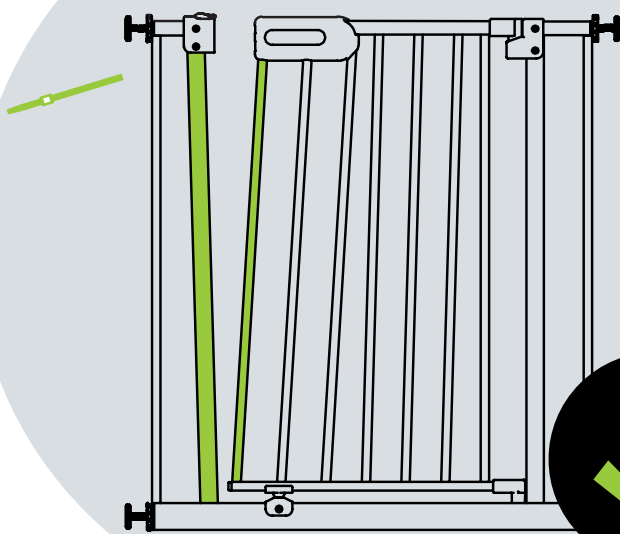
**Testato e corretto:**

Se si utilizzano i piedini rotondi, il cancelletto per bambini potrebbe non poggiare completamente sul pavimento, a seconda della larghezza del passaggio.

**Clicca qui per il video di montaggio del cancelletto di sicurezza:**



**! Rimuovere le fascette solo dopo il montaggio finale**



Adatto a bambini dai 6 ai 24 mesi

**Apertura del cancelletto di sicurezza per bambini Merle:**  
Afferrare la maniglia, Pollici di lato DAVANTI al  
Imposta il cursore e il  
Cursore a sinistra  
spingere via e la porta  
sollevare leggermente.

## 02 | ASSEMBLARE SENZA FORARE

**a. Inserire tutte e 4 le viti di serraggio sul lato della griglia. Attenzione, niente filo, basta collegare!**



Attaccare l'adesivo al supporto da parete. Incollare la staffa a muro alle stipite della porta (circa 76 cm in alto e 2 cm in basso dal pavimento).

**Controdadi** possono essere utilizzati facoltativamente, ma non sono obbligatori.

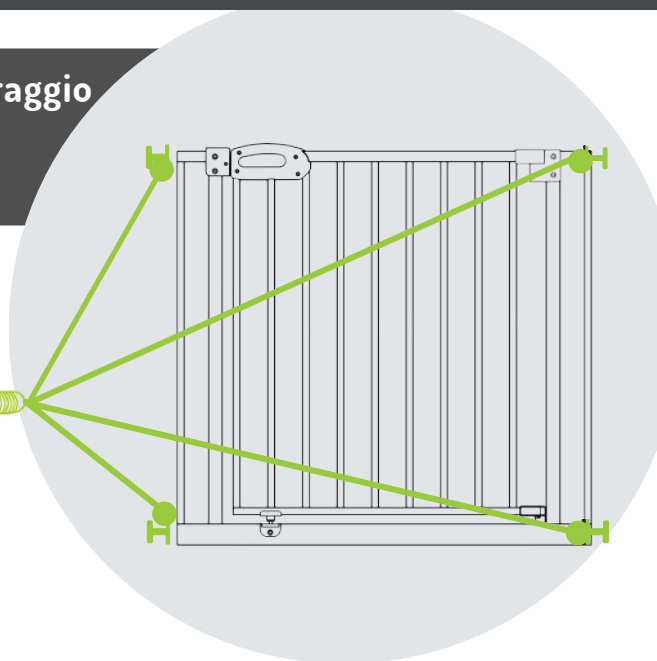
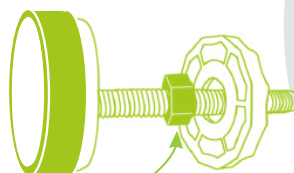

**b. Posizionare il cancelletto di sicurezza per bambini nel passaggio e stringere le viti di serraggio inferiori su entrambi i lati.**

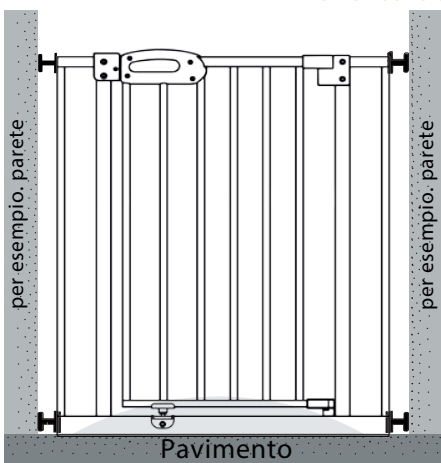

**c. Stringere le vite di serraggio sul lato della cerniera finché la maniglia non è rivolta verso la serratura e il perno argentato non è inserito nell'imbuto in basso. Utilizzare una livella a bolla solo per l'allineamento verticale (non posizionarla sopra la porta!)**

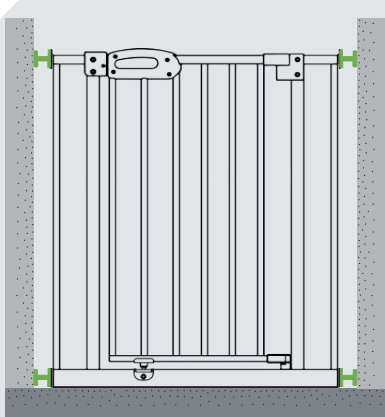

**d. Serrare la vite di serraggio sul lato della serratura di 1-2 giri finché il bullone non si innesta nella maniglia. Dopo il montaggio finale, tra la maniglia e la serratura dovrebbe rimanere circa 0,5 cm di spazio, affinché l'apertura e la chiusura funzionino perfettamente.**

Svitare le viti di serraggio **max. 6 centimetri**

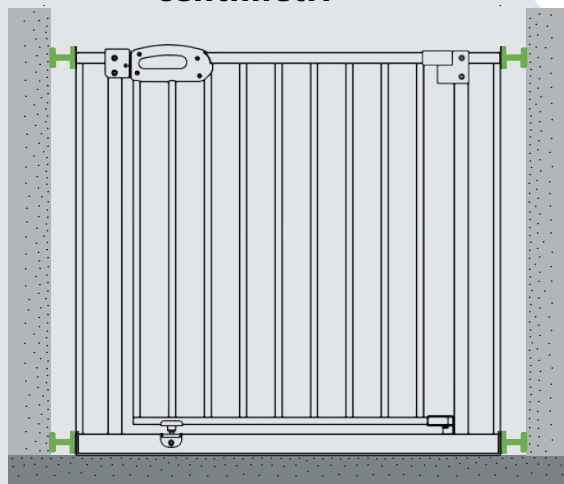

**+49 176-72117336** In caso di domande o problemi, contattare direttamente l'assistenza WhatsApp allegando foto e video.



**Apertura del cancelletto di sicurezza per bambini Merle:**  
Afferrare la maniglia, Pollici di lato DAVANTI al cursore e il cursore a sinistra spingere via e la porta sollevare leggermente.

## 03 | COSTRUZIONE CON PERFORAZIONE

**Mancia:**  
Lasciare le fascette in posizione per la stabilizzazione durante l'installazione e rimuoverle solo nel passaggio d



**a. Avvitare tutte e 4 le staffe da parete alla parete all'altezza corretta.**

**!** La griglia non deve restare sospesa in aria alla fine. Deve poggiare sul terreno.

**!** Viti semplici incluse per il montaggio a parete. Utilizzare viti adatte in base al materiale della parete!

**b. Inserire tutte e 4 le viti di serraggio sul lato della griglia. Attenzione, niente filo, basta collegare!**

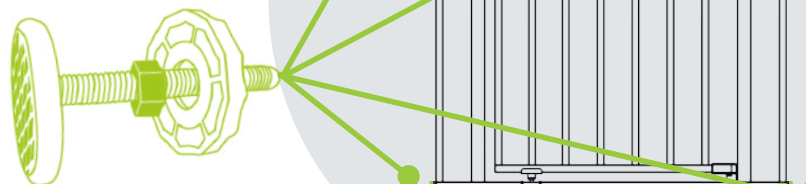

**c. Stringere la vite di serraggio sul lato della cerniera finché la maniglia non è rivolta verso la serratura e il perno argentato non è inserito nell'imbuto in basso. Utilizzare una livella a bolla solo per l'allineamento verticale (non posizionarla sopra la porta!)**

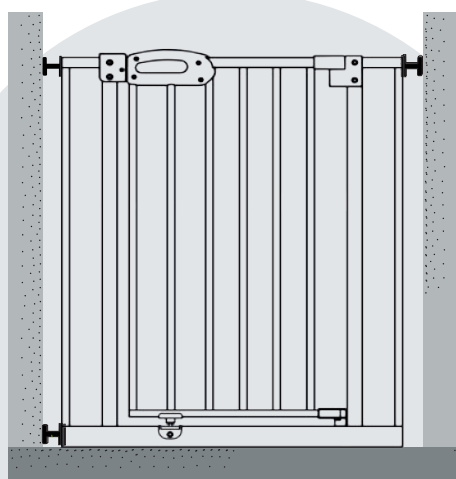

**d. Serrare la vite di serraggio sul lato della serratura di 1-2 giri finché il bullone non si innesta nella maniglia. Dopo il montaggio finale, tra la maniglia e la serratura dovrebbe rimanere circa 0,5 cm di spazio per garantire un'apertura e una chiusura fluide.**

Svitare le viti di serraggio **max. 6 centimetri**

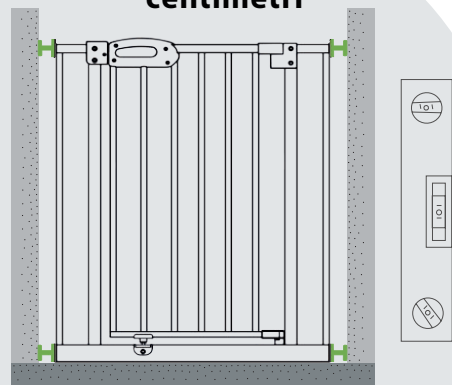

## ALLARGAMENTO

per cancelletti di sicurezza per bambini Merle & Mira

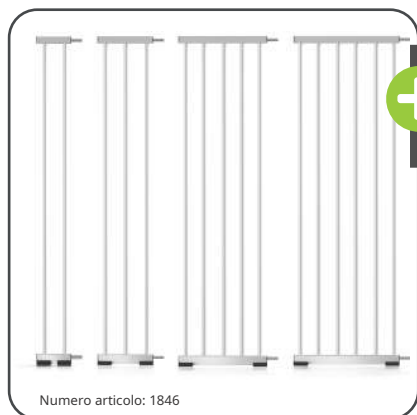

- + In 10 | 20 | 30 | 40 | 50 centimetri
- + Facile **montaggio senza attrezzi**

- + Disponibile set da 2 o 4 pezzi
- + Per balaustre con diametro **fino a 60 mm**

## ADATTATORE Y

per il montaggio sulla ringhiera delle scale



## Cuscinetti di protezione per pareti

per proteggere da crepe e segni



Se si utilizzano piedini rotondi, il cancelletto per bambini potrebbe non poggiare completamente sul pavimento, a seconda della larghezza del passaggio.

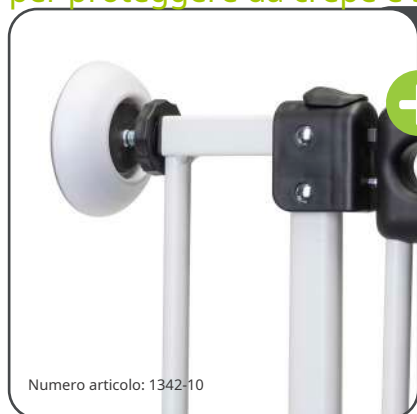

- + Protezione efficace di pareti, griglie, ringhiere e telai contro i danni
- + **Non sono richiesti strumenti aggiuntivi**
- + Disponibile in **set da 4**



Clicca qui per il video di montaggio del cuscinetto di protezione da parete



## INSTALLAZIONE DEI CUSCINETTI DI PROTEZIONE MURALE

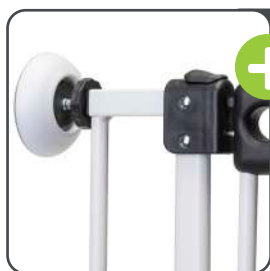

- + Basta inserirlo tra la parete e le viti di serraggio durante il montaggio della griglia.

## INSTALLAZIONE DELL'ADATTATORE Y

Invece di una vite di serraggio, montare sul lato della ringhiera della griglia (in alto e in basso). Fissare il dado della ruota come con la vite di serraggio.

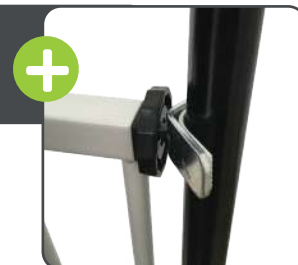

## INSTALLAZIONE DELLE ESTENSIONI



- + Inserire la prolunga nella griglia come se si trattasse di viti di serraggio. Fissare la rotaia di collegamento alla parte inferiore della griglia e all'estensione.

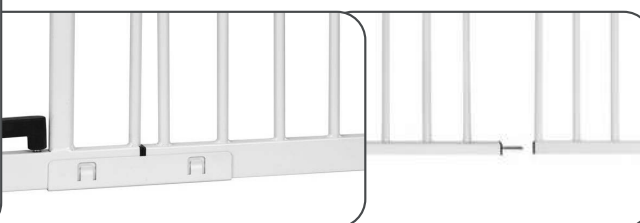

clicca qui per l'ampliamento Video di montaggio:



1.

Ho tolto la griglia protettiva dalla confezione. **È piegato! È difettoso?** 🤔

Giusto. Dopo aver rimosso le fascette, la griglia di protezione è piegata. Stringendo le viti di bloccaggio la griglia protettiva rimane dritta. 🤝

2.

Le viti di regolazione cadono. Non hanno alcun filo. **Come dovrei collegarli?** 🤔

Sì, è corretto. Le viti di regolazione non hanno filettatura. Poiché le viti di regolazione vengono fissate e bloccate con i dadi delle ruote, non necessitano di filettatura. 🤝

3.

In qualche modo la griglia protettiva traballa e diventa instabile. **Ho fatto qualcosa di sbagliato?** 🤔

Sicuramente hai già controllato se il cancelletto di sicurezza è installato dritto, vero? Forse uno dei nostri profili a U aiuterà a stabilizzarlo. Si consiglia di inviarci una foto dell'intera installazione, comprese le viti di serraggio, tramite WhatsApp o e-mail. Saremo lieti di fornirti ulteriore assistenza. 🤝

4.

La porta si inceppa durante la chiusura/apertura. **Attutire!** 🤔

Questo problema può certamente essere risolto facilmente. Prova a vedere se la vite di serraggio sul lato della cerniera può essere allentata di 1-2 giri: il problema sarà risolto. In caso contrario: inviaci una foto dell'intero montaggio (incluse le viti di serraggio) tramite WhatsApp. Daremo un'occhiata e ti daremo qualche consiglio. 🤝

5.

Hai altri suggerimenti per me? 🤔

Naturalmente non aprire la griglia di protezione integrata più di 90°. Altrimenti la molla integrata si romperà e la griglia di protezione non si chiuderà più automaticamente. 🤝 Il cancelletto di sicurezza DEVE essere montato in posizione verticale sul pavimento.

6.

OH NO!!! 🤔🤔 **ABBIAMO ORDINATO LA TAGLIA SBAGLIATA!!!** E adesso?

Se ti accorgi di aver ordinato la taglia sbagliata, faccelo sapere. Abbiamo una soluzione! Promesso. 🤝

Tel: +49 5905-6293536 & service@bomi.de

WhatsApp Support



# CONTATTO

per i clienti Bomi

## BOMI GMBH

Otto-Hahn-Straße 24

D-48480 Schapen

## CONTATTO

[www.bomi.de](http://www.bomi.de)

[service@bomi.de](mailto:service@bomi.de)

Tel.: +49 (0) 5905-629 35 36

Whatsapp: +49 176-72 117 336

## INDIRIZZO DI RESO

Bomi GmbH

Otto-Hahn-Straße 24

D-48480 Schapen

## SEGUICI:



#bomi

#bomikindermöbel

#bomisicherheit

Scansiona  
il codice e  
ordina  
online

[www.bomi.de](http://www.bomi.de)

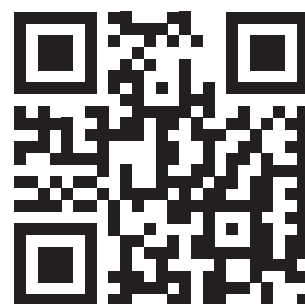



## INSTRUKCJA OBSŁUGI I MONTAŻU

BRAMKA BEZPIECZEŃSTWA MERLE  
Z RĘCZNYM I AUTOMATYCZNYM SYSTEMEM BLOKOWANIA

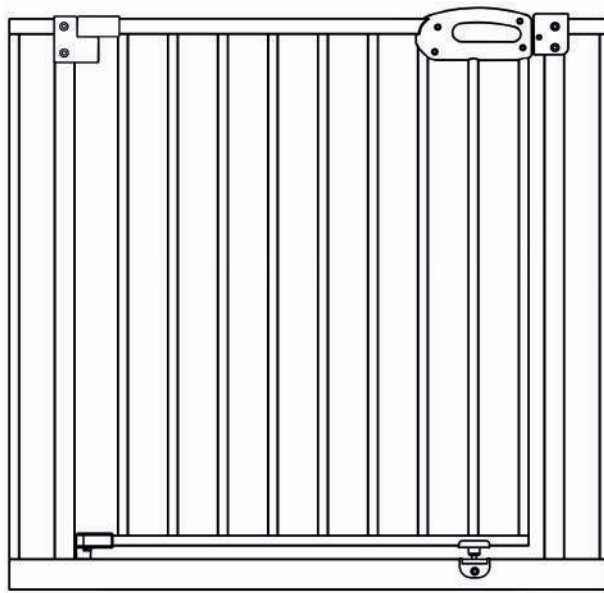

**WAŻNE:** INSTRUKCJE SĄ UWAŻNE  
PRZECZYTAJ I ZACHOWAJ DO WGLĄDU W PRZYSZŁOŚCI.

Dotyczy wszystkich kraterk Merle o szerokości od 63 do 71 cm

**Bramka zabezpieczająca dla dzieci jest zgodna z normą DIN EN 1930:2012**

# OSTRZEŻENIA I INSTRUKCJE BEZPIECZEŃSTWA

- 1. OSTRZEŻENIE** - Przed zainstalowaniem bramki zabezpieczającej dla dzieci należy zapoznać się z instrukcją. Nieprawidłowa instalacja może być niebezpieczna.
- 2. OSTRZEŻENIE** - Bramka zabezpieczająca dla dzieci musi być umieszczona na ziemi, aby można ją było używać. Nie wolno jej zawieszać w powietrzu.
- 3. OSTRZEŻENIE** - Prosimy nie pozostawiać naszych pociech bez opieki podczas korzystania z bramki zabezpieczającej dla dzieci. Produkt jest odpowiedni dla dzieci do 24 miesiąca życia.
- 4. OSTRZEŻENIE** - Nie wolno używać bramki zabezpieczającej dla dzieci, jeśli jakkolwiek jej część jest uszkodzona lub zagubiona.
- 5. OSTRZEŻENIE** - Nigdy nie używaj bez uchwytu ściennego!
- 6. OSTRZEŻENIE** - Jeśli bramka zabezpieczająca dla dzieci ma być zamontowana u góry schodów, nie należy jej montować poniżej wysokości najwyższego stopnia.
- 7. OSTRZEŻENIE** - Bramki zabezpieczającej dla dzieci nie wolno montować do okien!
- 8. OSTRZEŻENIE** - W przypadku stosowania bramki zabezpieczającej u podnóża schodów, należy ją zamontować z przodu najniższego stopnia.
- 9. OSTRZEŻENIE** - Korzystanie z bramki zabezpieczającej dla dzieci lub wspinanie się na nią przez starsze dzieci może być niebezpieczne.
- 10. OSTRZEŻENIE** - Nakrętki kół bramki zabezpieczającej dla dzieci należy regularnie sprawdzać i regulować.
- 11. OSTRZEŻENIE** - Zawsze sprawdzaj, czy bramka zabezpieczająca dla dzieci jest prawidłowo zamknięta po użyciu.
- 12. OSTRZEŻENIE** - Bramkę zabezpieczającą dla dzieci można zamontować na wszystkich powierzchniach z wyjątkiem szklanych frontów.
- 13. OSTRZEŻENIE** - Nie należy rozciągać bramki zabezpieczającej dla dzieci pomiędzy dwoma szklanymi frontami. Ciśnienie w szkle jest za duże.
- 14. OSTRZEŻENIE** - Regularnie sprawdzaj, czy bramka zabezpieczająca dla dzieci jest dobrze zamocowana i stabilna. Upewnij się, że działa on cały czas.
- 15. OSTRZEŻENIE** - Zachowaj ostrożność podczas przechodzenia przez najniższy drążek.

## Pielęgnacja i konserwacja



- Nie używaj silnych środków czyszczących.
- Wyczyść bramkę zabezpieczającą dla dzieci za pomocą wilgotną szmatką.
- Nie używaj bramki zabezpieczającej dla dzieci, jeśli którejkolwiek z jej części brakuje lub jest ona uszkodzona. Części dodatkowe lub zamienne należy kupować wyłącznie od firmy Bomi GmbH.

## ZAWARTOŚĆ:



+ 49 176- 72117336 Jeśli masz jakiegokolwiek pytania lub problemy, skontaktuj się bezpośrednio z pomocą techniczną WhatsApp, dołączając zdjęcia i filmy.

Do zaciskania:



Uchwyty ścienne



Sruby zaciskowe



Nakrętki zabezpieczające



Naklejki

Do wiercenia:



Sruby



Uchwyty ścienne

**!** Aby zagwarantować prawidłowe funkcjonowanie i stabilność bramki zabezpieczającej dla dzieci, należy ją zawsze montować prostopadle do ściany.



Stabilność bramki zabezpieczającej dla dzieci zapewnia zacisk. Pochylenie prętów jest celowe i brak wad fabrycznych.

Zaufaj nam :)

OK!

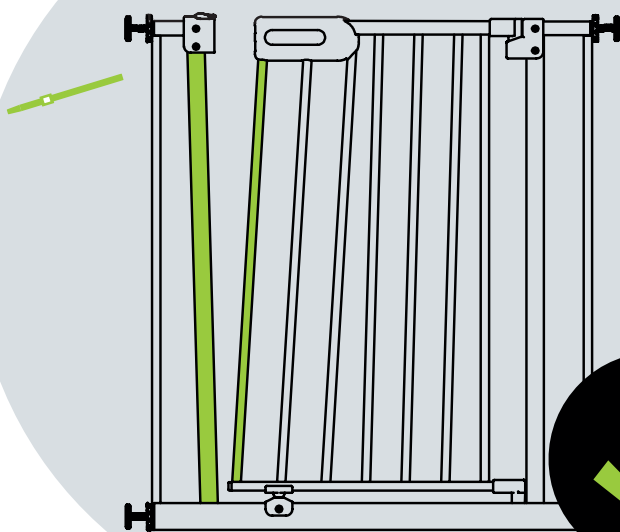

**Przetestowano i poprawiono:**

W przypadku stosowania okrągłych stóp słonia bramka dla dzieci może nie opierać się całkowicie na podłodze, w zależności od szerokości przejścia.

**Kliknij tutaj, aby obejrzeć film instruktażowy dotyczący montażu bramki zabezpieczającej drzwi:**



**!** Opaski zaciskowe należy usunąć dopiero po ostatecznym montażu.



Odpowiednie dla dzieci w wieku od 6 do 24 miesięcy

## Otwieranie bramki zabezpieczającej dla dzieci Merle:

Chwyć klamkę, umieść kciuk z boku przed suwakiem, przesunij suwak w lewo i lekko unieś drzwi.

# 02 | MONTAŻ BEZ WIERCENIA

**a. Włóż wszystkie 4 śruby zaciskowe z boku kratki. Uwaga, bez gwintu, wystarczy podłączyć!**



**Nakrętki zabezpieczające** mogą być używane opcjonalnie, ale nie są obowiązkowe.

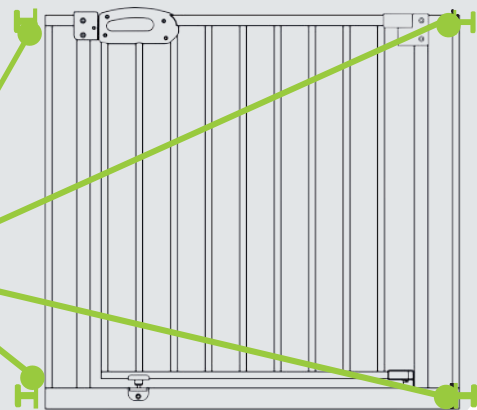
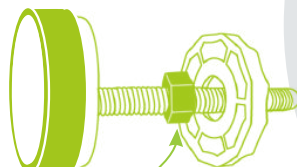

**b. Umieść bramkę zabezpieczającą dla dziecka w przejściu i dokręć dolne śruby zaciskowe po obu stronach.**

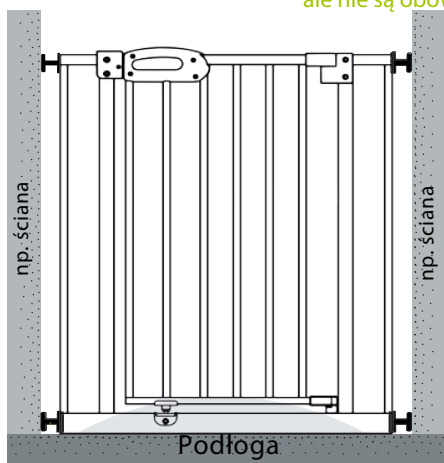

**c. Dokręć śrubę zaciskową po stronie zawiasu, aż klamka znajdzie się prosto w kierunku zamka, a srebrny kołek zostanie wsunięty do lejka na dole. Do wyrównania należy używać wyłącznie poziomicy (nie kłaść jej na górze drzwi!).**

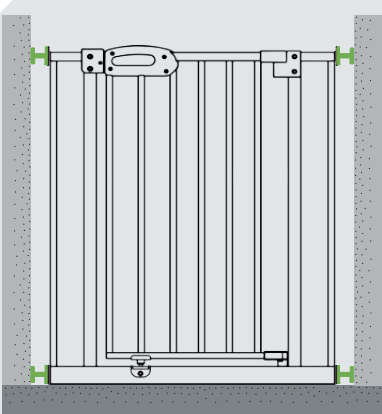

**Maksymalnie** odkręć śruby zaciskowe. **6 cm**

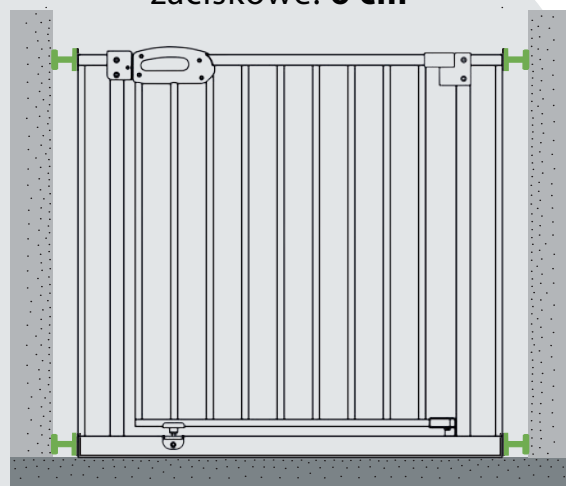

**d. Dokręć śrubę zaciskową po stronie zamka o 1-2 obroty, aż śruba zatrzaśnie się w klamce. Po ostatecznym złożeniu powinno pozostać około 0,5 cm przestrzeni między klamką a zamkiem, aby otwieranie i zamykanie działało idealnie.**

**+49 176- 72117336** Jeśli masz jakiegokolwiek pytania lub problemy, skontaktuj się bezpośrednio z pomocą techniczną WhatsApp, dołączając zdjęcia i filmy.



## Otwieranie bramki zabezpieczającej dla dzieci Merle:

Chwyć klamkę, umieść kciuk z boku przed suwakiem, przesunij suwak w lewo i lekko unieś drzwi.

# 03 | BUDOWANIE Z WIERCENIEM

**Wskazówka:**  
Pozostaw opaski kablowe na miejscu, aby zapewnić stabilizację podczas montażu i usuń je dopiero w kroku d.

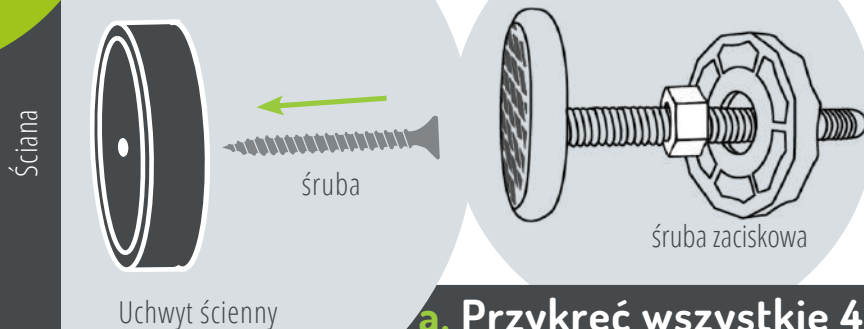

**a. Przykręć wszystkie 4 uchwyty ścienne do ściany na odpowiedniej wysokości.**

**!** Siatka nie może na końcu wisieć w powietrzu. Musi stać na ziemi.

**!** W zestawie znajdują się proste śruby umożliwiające montaż na ścianie. Proszę użyć odpowiednich śrub w zależności od materiału ściany!

**b. Włóż wszystkie 4 śruby zaciskowe z boku kratki. Uwaga, bez gwintu, wystarczy podłączyć!**

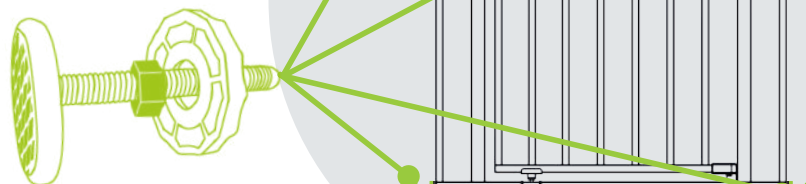

**c. Dokręć śrubę zaciskową po stronie zawiasu, aż klamka znajdzie się prosto w kierunku zamka, a srebrny kołek zostanie wsunięty do lejki na dole. Do wyrównania należy używać wyłącznie poziomicy (nie kłaść jej na górze drzwi!).**

**d. Dokręć śrubę zaciskową po stronie zamka o 1-2 obroty, aż śruba zatrzaśnie się w klamce. Po ostatecznym montażu należy pozostawić około 0,5 cm przestrzeni między klamką a zamkiem, aby zapewnić płynne otwieranie i zamykanie.**

**Maksymalnie odkręcić śruby zaciskowe. 6 cm**

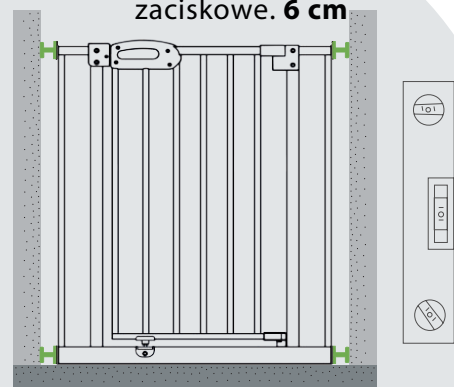

## POSZERZANIE

Do bramki zabezpieczającej dla dzieci Merle & Mira

do montażu na poręczy schodów



Numer przedmiotu: 1846

- + W 10 | 20 | 30 | 40 | 50 | 60 | 70 cm
- + Łatwy montaż bez użycia narzędzi

- + Dostępne zestawy 2 lub 4 sztuk
- + Do **traleko średnicy** 60 mm



Numer artykułu: 1342 lub 1673

Podkładki ochronne na ścianę  
w celu ochrony przed pęknięciami i śladami



W przypadku stosowania okrągłych stóp słonia bramka dla dzieci może nie opierać się całkowicie na podłodze, w zależności od szerokości przejścia.

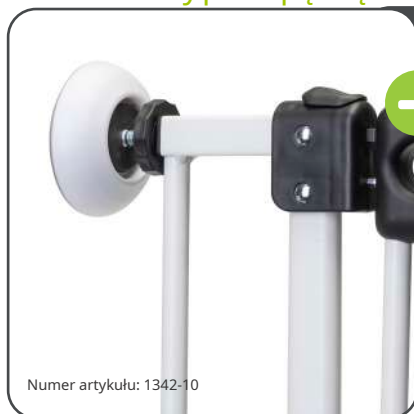

Numer artykułu: 1342-10

- + Skuteczna ochrona ścian, krat, balustrad i ram przed uszkodzeniami
- + **Nie są wymagane żadne dodatkowe narzędzia**
- + Dostępne w zestawie 4 sztuk



Kliknij tutaj, aby obejrzeć film instruktażowy dotyczący montażu podkładki ochronnej na ścianę



## MONTAŻ PODKŁADEK OCHRONNYCH NA ŚCIANĘ

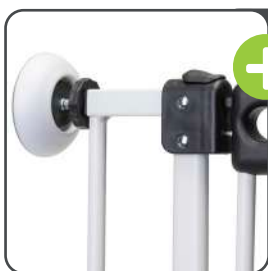

- + Podczas montażu kratki wystarczy wsunąć ją pomiędzy ścianę a śruby zaciskowe.

Zamiast śruby zaciskowej należy zamontować ją po stronie barierki kratki (na górze i na dole). Zamocuj nakrętkę koła w taki sam sposób, jak śrubę zaciskową.

## INSTALACJA ADAPTERA Y

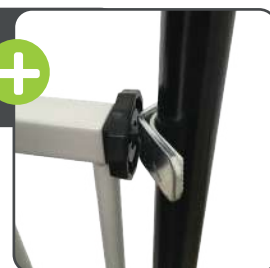

## INSTALACJA ROZSZERZEŃ



- + Włóż przedłużenie do kratki w taki sam sposób jak śruby zaciskowe. Zamocuj szynę łączącą do dolnej części kratki i do przedłużenia.

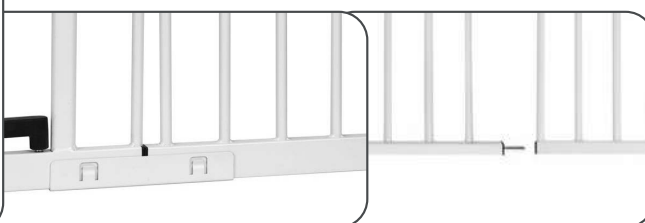

Kliknij tutaj do poszerzenia  
Film instruktażowy montażu:



1.

Rozpakowałem kratkę ochronną. Jest wygięta! **Czy jest uszkodzona?** 🤔

To prawda. Po zdjęciu opasek kablowych następuje wygięcie kratki ochronnej. Dokręcając śruby blokujące, uzyskujemy proste ustawienie kratki ochronnej. 🤝💪

2.

Śruby regulacyjne przepadają. **Nie mają nici. Jak mam je przymocować?** 🤔

Tak, to prawda. Śruby regulacyjne nie mają gwintu. Ponieważ śruby regulacyjne są zaciskane i blokowane nakrętkami kół, nie wymagają gwintu. 🤝

3.

Z jakiegoś powodu kratka ochronna chwieje się i jest niestabilna. **Czy zrobiłem coś źle?** 🤔

Na pewno sprawdziłeś już, czy bramka zabezpieczająca jest zamontowana prosto, prawda? Być może jeden z naszych profili U pomoże go ustabilizować. Najlepiej jest wysłać nam zdjęcie całej instalacji, łącznie ze śrubami zaciskowymi, przez WhatsApp lub e-mail. Chętnie pomożemy Ci dalej. 🤝

4.

Drzwi zacinają się podczas zamykania/otwierania. **Głupi!** 🤔

Na pewno można to łatwo naprawić. Sprawdź, czy śrubę mocującą po stronie zawiasu można poluzować o 1-2 obroty – to rozwiąże problem. Jeśli nie: Prosimy o przesłanie nam zdjęcia całego zestawu (łącznie ze śrubami zaciskowymi) przez WhatsApp. Przyjrzymy się temu bliżej i damy ci kilka wskazówek. 🤝💪

5.

Czy masz dla mnie jeszcze jakieś wskazówki? 🤔

Oczywiście, nie należy otwierać wbudowanej kratki ochronnej pod kątem większym niż 90°. W przeciwnym wypadku wbudowana sprężyna pęknie i kratka ochronna nie zamknie się automatycznie. 🤝💪 A bramka zabezpieczająca **MUSI** być zamontowana w pozycji stojącej na podłodze

6.

O NIE!!! 🤔🤔 **ZAMÓWILIŚMY ZŁY ROZMIAR!!!** Co teraz?

Jeśli okaże się, że zamówiłeś niewłaściwy rozmiar, daj nam znać. Mamy rozwiązanie! Obiecane. 🤝💪

Tel: +49 5905-6293536 & service@bomi.de

WhatsApp Support



# KONTAKT

dla klientów Bomi

## BOMI GMBH

Otto-Hahn-Straße 24

D-48480 Schapen

## KONTAKT

[www.bomi.de](http://www.bomi.de)

[service@bomi.de](mailto:service@bomi.de)

Tel.: +49 (0) 5905-629 35 36

Whatsapp: +49 176-72 117 336

## ADRES ZWROTNY

Bomi GmbH

Otto-Hahn-Straße 24

D-48480 Schapen

## ŚLEDŹ NAS:



#bomi

#bomikindermöbel

#bomisicherheit

Zeskanuj  
kod i  
zamów  
onlinen

[www.bomi.de](http://www.bomi.de)

